

Turny

Seat lift

Turny HD | Turny Orbit

SV	4	Bruksanvisning
EN	20	User manual
DE	36	Gebrauchsanweisung
FR	52	Instructions d'utilisation
ES	68	Instrucciones de uso
IT	84	Istruzioni per l'uso

SV

EN

DE

FR

ES

IT

Tack för att du valt en

Turny från BraunAbility!

Följande manual är en viktig del av produkten som ger information om hur du uppnår ett optimalt och säkert brukande. Förvara därför manualen så att den lätt återfinns vid behov.

Har du frågor kring din anpassning vänligen kontakta din installatör. Vill du veta mer om oss och vårt utbud av bilanpassningslösningar besök www.braunability.eu.

Än en gång, tack för ditt förtroende!



Säkerhet

6 Säkerhetsåtgärder

Handhavande

8 Handkontrollen

10 Manövrera ut och in

Nödmanövrering

12 Höj upp Turny Orbit/HD

14 Vrid in Turny Orbit

Skötselansvisning

16

Felsökare

17

Teknisk specifikation

18

Introduktion för användare

19

"Product certificate" längst bak i manualen.

Säkerhet

Säkerhetsåtgärder



Maximal brukarvikt är 150 kg.



Se till att fordonet står plant och att parkeringsbromsen är aktiverad innan Turny används.



Se till att inget kan fastna eller komma i kläm när Turny manövreras. Säkerställ bland annat att kabeln till handkontrollen hänger fritt så att den inte skadas.



Luta om möjligt ryggstödet bakåt för att minimera risken att brukarens huvud stöter i dörröppningen under manövreringen.



Se till att handkontrollens gröna diod lyser konstant innan avfärd. Det indikerar att Turny är i säkert läge för bilkörning.



Eventuella ingrepp, anpassningar eller reparationer på en Turny får endast utföras av auktoriserad tekniker.

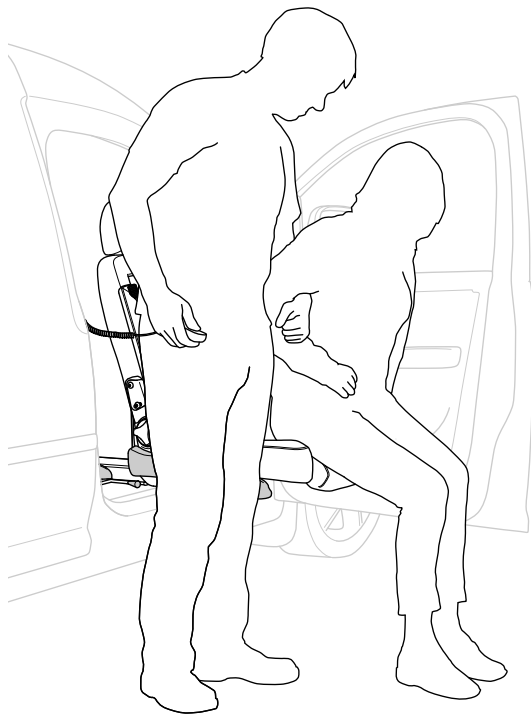

Att resa sig upp

Turny kan användas som reshjälp när en brukare ställer sig upp om en medhjälpare samtidigt kör sätet försiktigt uppåt, se illustration.

Överflytt till och från rullstol

En överflytt mellan bilsäte och rullstol, eller vice versa, blir lättare om flytten sker till ett lägre säte. Genom att justera Turny i höjddled kan en optimal förutsättning för överflytt uppnås.

Handhavande

Handkontrollen

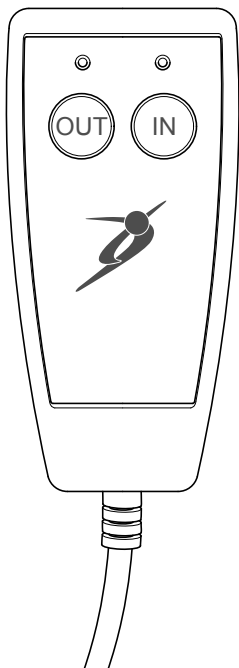

OUT /

För att vrida ut och sänka ner Orbit, eller ner HD, håll den vänstra knappen nedtryckt. För att avbryta rörelsen, släpp knappen.

IN /

För att köra upp och vrida in Orbit, eller upp HD, håll den högra knappen nedtryckt. För att avbryta rörelsen, släpp knappen.

När den gröna dioden lyser konstant är Turny i säkert läge för bilkörning.
När den gröna dioden blinkar är Turny inte i säkert läge för bilkörning.

- Turny levereras i standardutförande med en kabelansluten handkontroll. Som tillval kan Turny manövreras via en sladdlös handkontroll.
- Av säkerhetsskäl kan Turny endast manövreras då fordonet är avstängt och/eller när dörren är öppen.
- Placera handkontrollen i avsedd hållare när den inte används.

Handkontrollens meddelanden vid normal drift.

Indikering	Orsak
○ ○	Ingen diod lyser Tändningen på fordonet är aktiverad och/eller dörren är stäng. Turny kan inte manövreras.
○ -○-	Grön blinkar långsamt Strömsparkläge.
○ ●	Grön lyser Invriden i ändläge. Turny är i säkert läge för bilkörning.
○ -⊕-	Grön blinkar Ej invriden i ändläge. Turny är inte i säkert läge för bilkörning.
● -⊕-	Röd lyser Grön blinkar Har nått nedre ändläge och kan inte sänkas ytterligare.
● -○-	Röd lyser Grön blinkar långsamt Har nått nedre ändläge och är i strömsparkläge.



Om Turny överbelastas eller stöter på ett hinder kommer handkontrollens röda diod att blinka, se kapitel "Felsökare".

Manövrera ut och in

Vrid ut

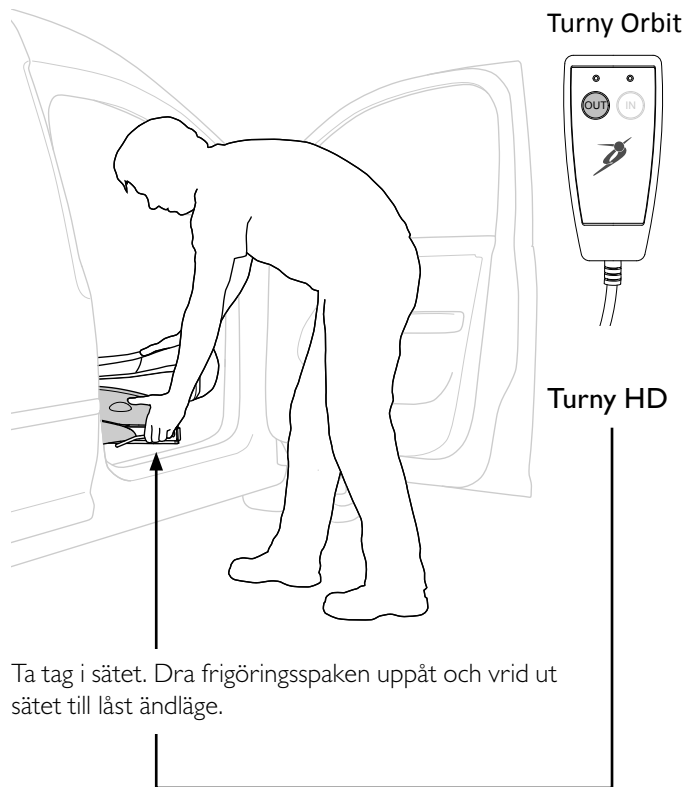

Sänk ner



Höj upp

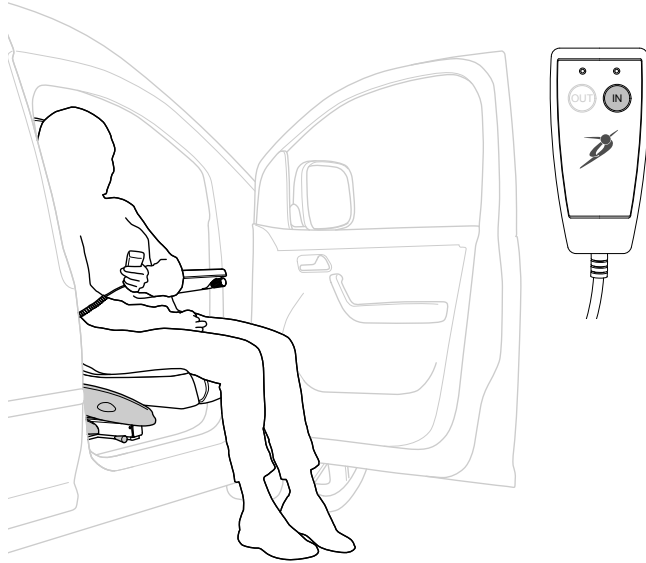

Vrid in

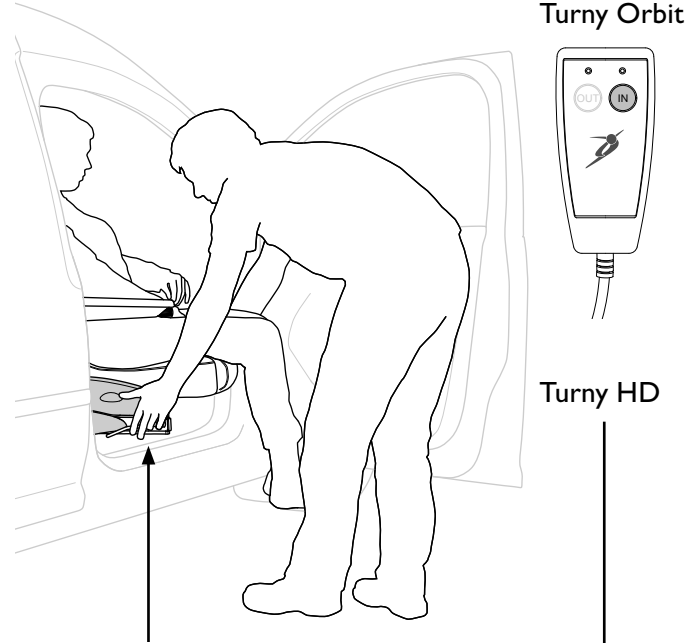

Luta om möjligt ryggestödet bakåt för att minimera risken att brukarens huvud stöter i dörröppningen under manövreringen.

Ta tag i sätet. Dra frigöringsspaken uppåt och vrid in sätet till låst ändläge. När handkontrollens gröna diod lyser konstant är Turny i säkert läge för bilkörning.

Nödmanövrering

Höj upp Turny Orbit/HD



Ta ur säkringen, placerad nära fordonets batteri, innan nödmanövrering påböjas.



Kontakta din installatör för en översyn. Eventuella fel måste först åtgärdas innan Turny tas i bruk igen.



Alternativ A, stanna minst 2 cm framför ändläget för att undvika skador på motorn.

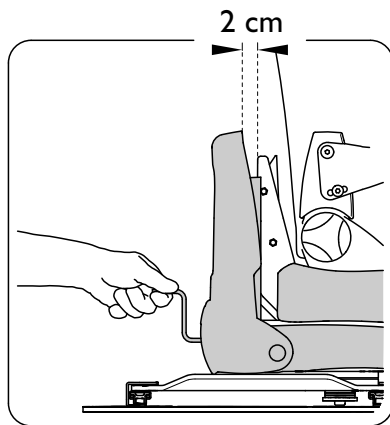

Alternativ A - lätt men långsamt

Ta veven som sitter på plåten bakom ryggstödet. Stick in veven genom sexkantshålet i Turnys bakre del och veva sätet hela vägen in.

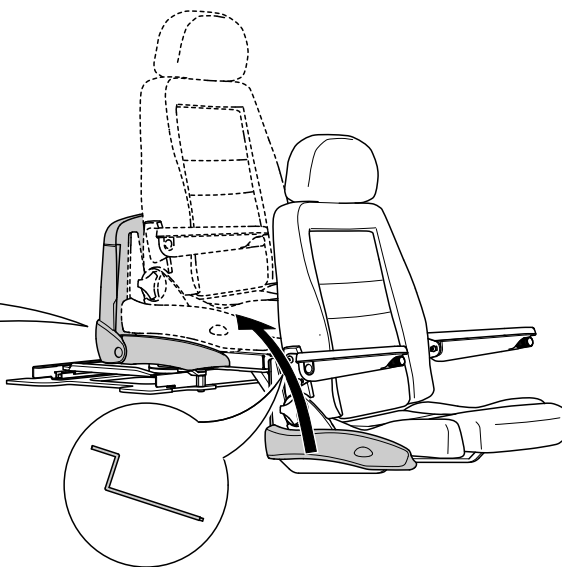

Alternativ B - tungt men snabbt

Avlägsna de två hårnålssprintarna bakom sätet. Lyft och därefter tryck sätet hela vägen in. Var handfast men försiktig.

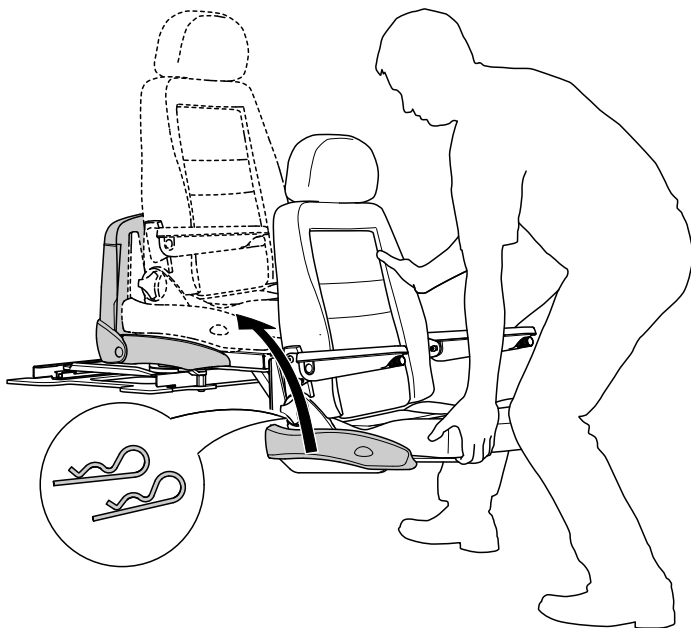

Vrid in Turny Orbit



Ta ur säkringen, placerad nära fordonets batteri, innan nödmanövrering påböjas.



Kontakta din installatör för en översyn. Eventuella fel måste först åtgärdas innan Turny tas i bruk igen.

1 Använd den gula frigöringsspaken som sitter framtill på Turny.

2 Tryck ner och skjut spaken åt sidan för att frigöra sätet. Skjut spaken till höger på en högermodell och till vänster på en vänstermodell.

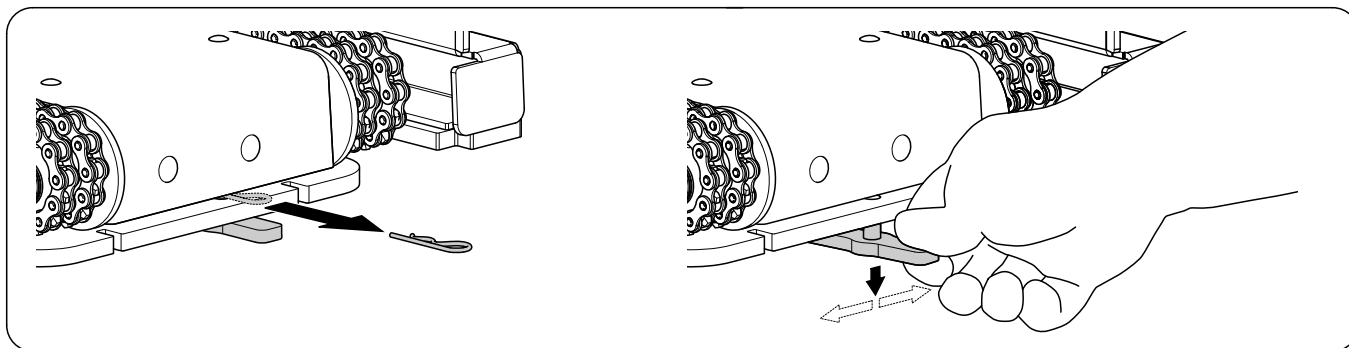

- 3 Vrid sätet hela vägen in. Skjut därefter tillbaka spaken till utgångsläget för att låsa sätets position.

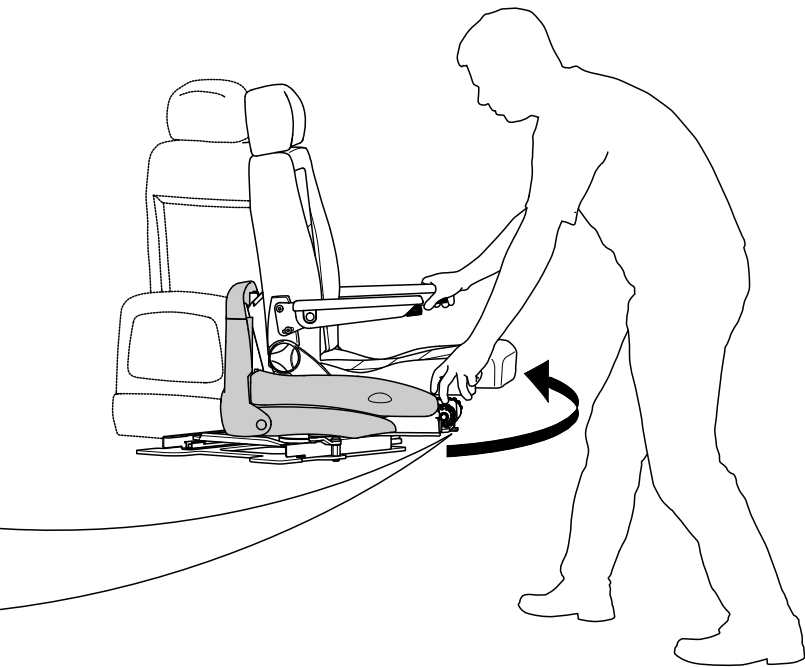

Skötselanvisning

Vid behov

Dammsug Turny varsamt. Använd inga vätskor.

I ggr / år

Kontakta din installatör för bokning av service.







Vid demontering kontakta alltid din installatör.



Eventuella ingrepp, anpassningar eller reparationer på en Turny HD/Orbit får endast utföras av utbildad installatör.

Felsökare

Handkontrollens meddelanden vid fel

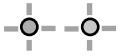
Indikering	Orsak	Åtgärd
 Ingen diod lyser	Tändningen på fordonet är aktiverad och/eller dörren är stängd. Matningen är bruten.	Slå av tändningen och kontrollera att säkring och kablar är hela. Kontakta din installatör för vidare hjälp.
 1 Röd blink	Överström- eller klämskydd. Turny stannar och backar tillbaka en liten bit.	Kontrollera att inget har kommit i vägen för Turnys rörelse. Aktivera Turny på nytt.
 2 Röda blink	Potentiometer trasig eller avbrott.	Kontakta din installatör.
 3 Röda blink	Potentiometer/lyftmotor rör sig ej.	Kontakta din installatör.
 4 Röda blink	Brytare för inviden eller utvriden position är felaktig. Båda påverkas samtidigt.	Kontakta din installatör.
 5 Röda blink	Övre gränsläge trasigt, konstant påverkat.	Kontakta din installatör.
 6 Röda blink	Maxgräns för manövrering har uppnåtts, 180 sekunder.	Kontakta din installatör.
 Växlande röd och grön	Övre gränsläge är ej påverkat och max utvriden är ej påverkad. Turny kan inte manövreras.	Kontakta din installatör.

Teknisk specifikation

Ovanifrån, utvriden åt höger:

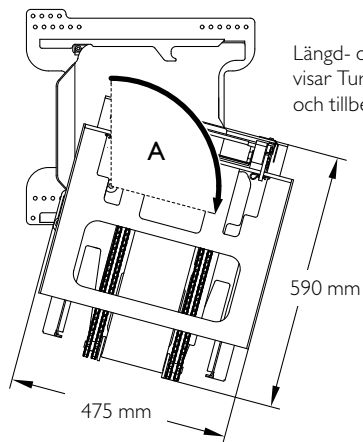

Längd- och breddmått
visar Turny utan kåpor
och tillbehör.

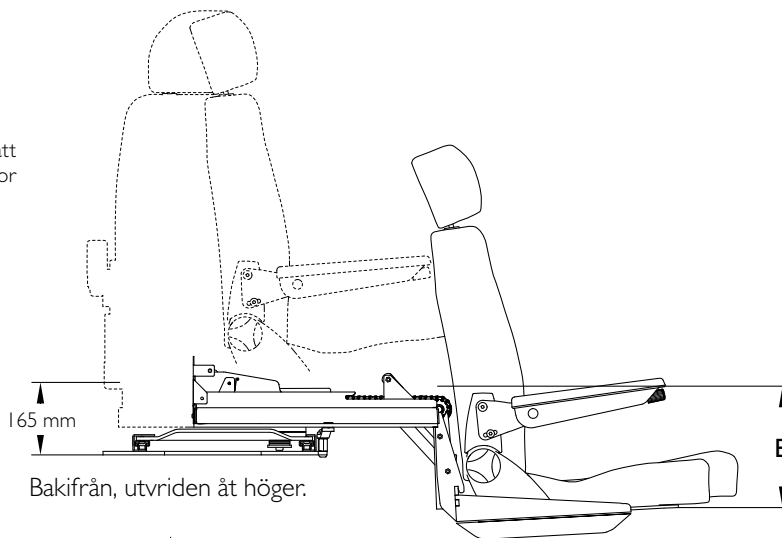

Bakifrån, utvriden åt höger.

Längd	590 mm
Bredd	475 mm
Installationshöjd, upp till sätesinfästning	165 mm
Maximal brukarvikt	150 kg
Spänning	12 Volt DC
Säkring	30A
Strömförbrukning vid maximal belastning	18A
Strömförbrukning i viloläge	ca 15 mA

A / Vridvinkel

HD	78° - 105°
Orbit	68° - 97°

B / Vertikal rörelse

HD/Orbit 300	300 mm
HD/Orbit 480	480 mm

Introduktion för användare

BraunAbility Europe AB vill att du som användare skall känna dig trygg och bekväm med din nya produkt. Därför har din installatör till uppgift att gå igenom följande med dig /

Säkerhet
Handhavande
Nödmanövrering

Om frågor kring produkten skulle uppstå vid ett senare tillfälle är du givetvis välkommen att kontakta din installatör igen.

Ovanstående kapitel är genomgångna /

Datum /

Namn på återförsäljare /

Signatur, installatör

Signatur, användare

Thank you for choosing a

Turny from BraunAbility!

The following manual is an important part of the product, providing you with information on how to achieve maximum performance and safe operation. Keep the manual in a safe place so that you can refer to it when necessary.

If you have any questions about your adaptation, please contact your installation engineer. If you want to know more about us and our range of car adaptation solutions visit www.braunability.eu.

Once again, thank you for placing your confidence in our products!



Safety

22 Safety measures

Operation

24 Hand control

26 Manoeuvring outwards and inwards

Emergency-mode operation

28 Raise Turny Orbit/HD

30 Rotate the Turny Orbit inwards

Care instructions

32

Troubleshooting

33

Technical specification

34

Introduction for users

35

“Product certificate” at the end of the manual.

Safety

Safety measures



Max user weight is 150 kg.



Ensure that the car is standing on a level surface and that the parking brake is set before using Turny.



Ensure that nothing can fasten or get caught when manoeuvring Turny. Make sure that the cable to the hand control hangs freely to avoid it becoming damaged.



If possible, recline the back support to minimise the risk of the user's head bumping against the door opening whilst being moved.



Ensure the hand control's green LED light is constantly lit before setting off. This indicates the Turny is in a safe position for driving.



Any modifications, adjustments or repairs to a Turny may only be performed by authorised technicians.

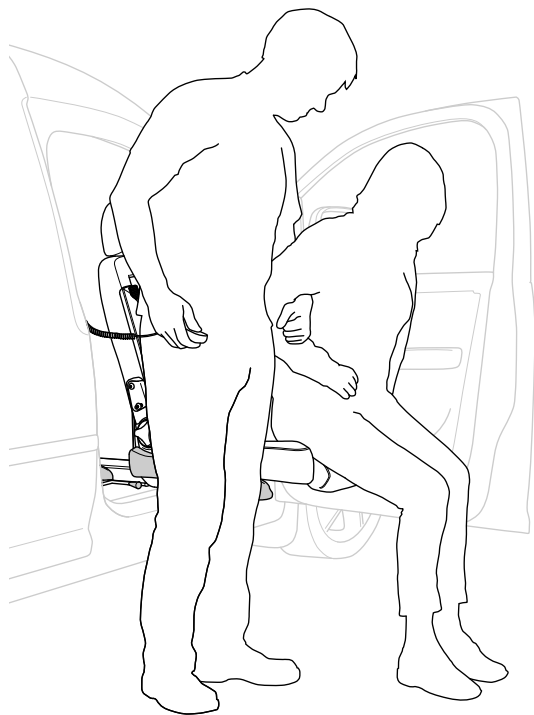

Getting up

Turny can be used as a lifting aid for the user, if at the same a helper carefully moves the seat upwards, see illustration.

Transferring to and from wheelchair

A transfer between car seat and wheelchair, or vice versa, becomes easier if the transfer is made from a higher to a lower position. By adjusting the Turny's height an optimal transfer position can be achieved.

Operation

Hand control



OUT /

In order to rotate outwards and lower Orbit, or lower HD, keep the left-hand button in. To interrupt the movement, release the button.







IN /

In order to raise and rotate Orbit inwards, or raise HD, keep the right-hand button in. To interrupt the movement, release the button.

When the green LED is constantly lit, Turny is in a safe position for driving.
When the green LED is blinking, Turny is not in a safe position for driving.

- The standard model Turny is supplied with a cable connected hand control unit. Turny can be manoeuvred via a wireless hand control unit, available as an optional extra.
- For safety reasons the Turny can only be manoeuvred when the vehicle is stopped and/or the door is open.
- When not in use place the hand control in its holder.

Hand control messages during normal operation.

Message	Cause
 No diode lit	The vehicle's engine is switched on and/or the door is closed. Turny cannot be manoeuvred.
 Green LED blinks slowly	Energy-saving mode.
 Green LED lit	Rotated inwards to end position. Turny is in a safe position for driving.
 Green LED blinks	Not rotated inwards to end position. Turny is not in a safe position for driving.
 Red LED lit Green LED blinks	End position reached and cannot be further lowered.
 Red LED lit Green LED blinks slowly	Has reached the end position and is in energy saving mode.



If Turny is overloaded or hits an obstacle, the hand control's red diode will blink, see chapter "Troubleshooting".

Manoeuvring outwards and inwards

Rotate outwards



Grip the seat. Pull the release lever upwards and rotate the seat outwards to its locked end position.

Turny Orbit

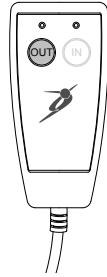

Turny HD

Lower

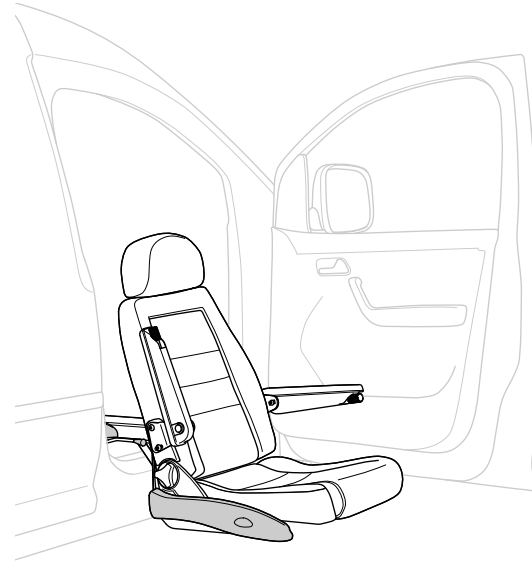

Lower the seat to the desired height.

Raise

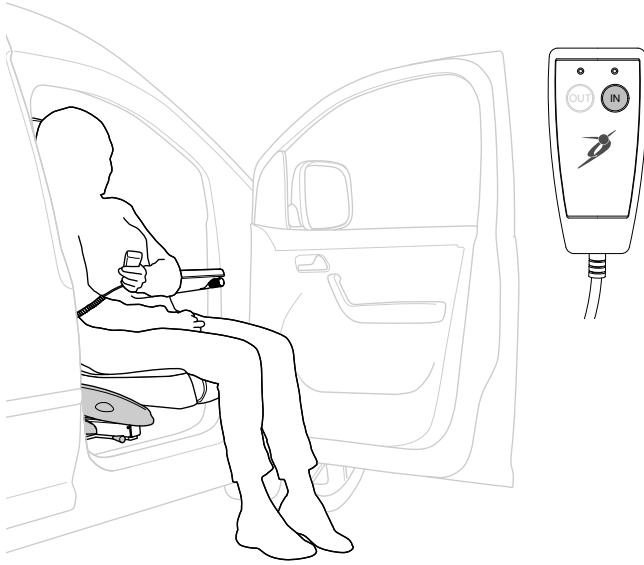

Rotate inwards

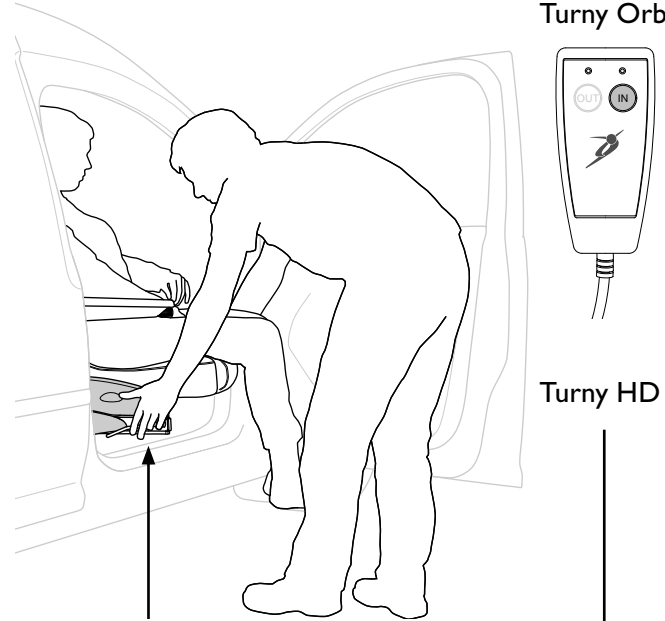

Turny Orbit

Turny HD

EN

Operation



If possible, recline the back support to minimise the risk of the user's head bumping against the door opening whilst being moved.

Grip the seat. Pull the release lever upwards and rotate the seat inwards to its locked end position. When the green LED is constantly lit, Turny is in a safe position for driving.

Emergency-mode operation

Raise Turny Orbit/HD



Remove the fuse, positioned close to the car's battery, before starting emergency-mode operation.



Contact your installer for overhaul. Any faults must first be rectified before reusing Turny.



Option A, stop at least 2 cm before the end position to prevent damage to the motor.

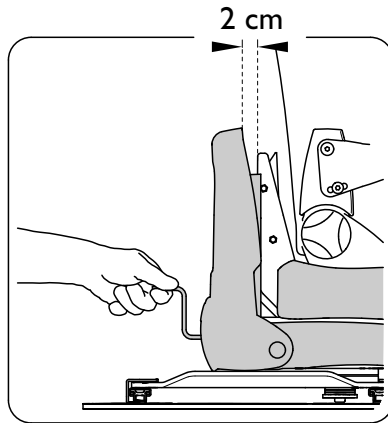

Option A - easy but slow

Take out the crank affixed to the plate behind the back support. Insert the crank behind the hexagonal keyhole at the Turny's rear section and fully crank the seat in.

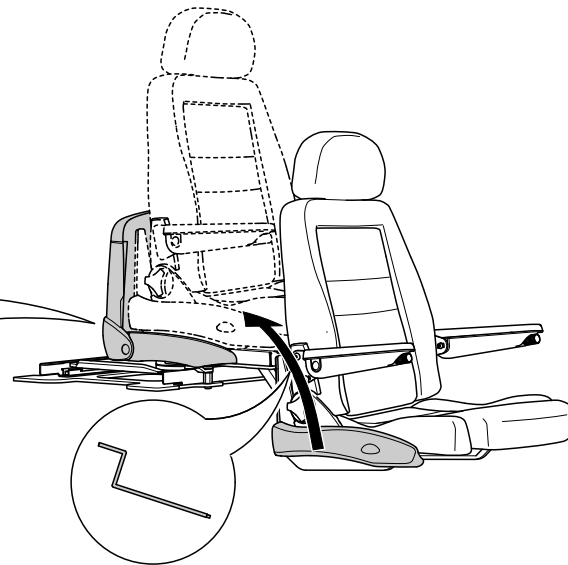

Option B - difficult but quick

Remove the two cotter pins behind the seat. Lift and then push the chair all the way in. Be firm but careful.



Rotate the Turny Orbit inwards



Remove the fuse, positioned close to the car's battery, before starting emergency-mode operation.



Contact your installer for overhaul. Any faults must first be rectified before reusing Turny.

1 Use the yellow release lever at the front of the Turny.

2 Depress and push the lever to the side to release the seat. Push the lever to the right on a right model and to the left on a left model.

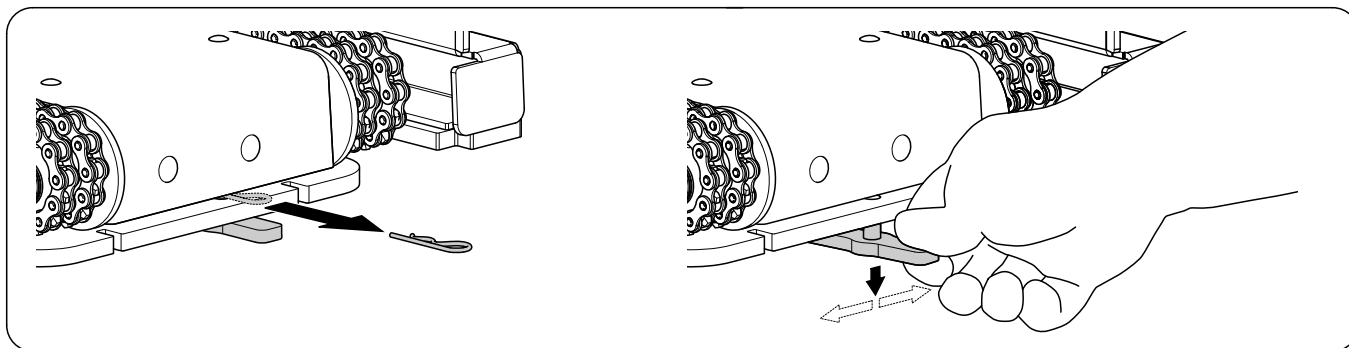

- 3 Rotate the seat fully in. Then move the lever to its original position to lock the seat in position.

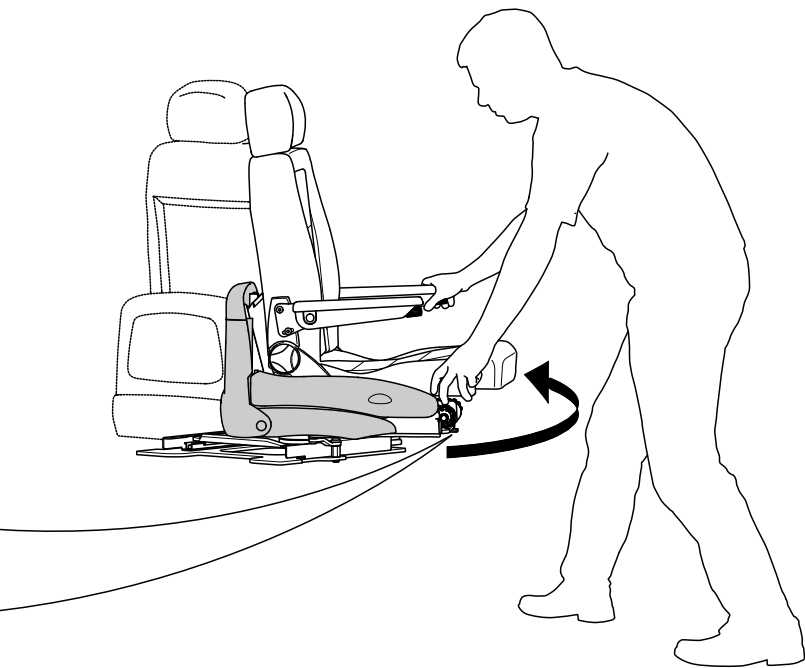

Care instructions

If necessary.....

Carefully vacuum the Turny. Do not use any liquids.

Once a year.....

Contact your installer to book the annual service.







Always contact your dealer for disassembly.



Any modifications, adjustments or repairs to a Turny HD/Orbit may only be performed by authorised technicians.

Troubleshooting

Hand control error messages

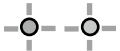
Message	Cause	Actions
 No diode lit	The vehicle's engine is switched on and/or the door is closed. Power supply interrupted.	Switch off ignition and check that fuse(s) and cable(s) are intact. For further help contact your installer.
 1 Red blink	Power surge or pinch protection. Turny stops with small amount of reverse movement.	Check for obstacle(s) in the way. Reactive Turny.
 2 Red blinks	Potentiometer broken or disconnected.	Contact your installation engineer.
 3 Red blinks	Potentiometer/lift motor not moving.	Contact your installation engineer.
 4 Red blinks	Faulty switch for inwards- or outwards-rotated position. Both affected simultaneously.	Contact your installation engineer.
 5 Red blinks	Upper limit position broken, constant fault.	Contact your installation engineer.
 6 Red blinks	Max limit for manoeuvring has been reached, 180 seconds.	Contact your installation engineer.
 Alternating Red and Green LEDs	Upper limit position not affected, and max outwards-rotation not affected. Turny cannot be manoeuvred.	Contact your installation engineer.

Technical specification

From above, rotated out towards the right.

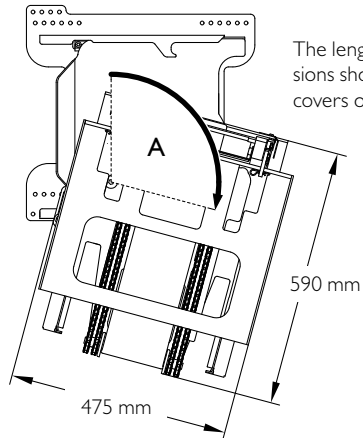

The length and width dimensions show Turny without covers or accessories.

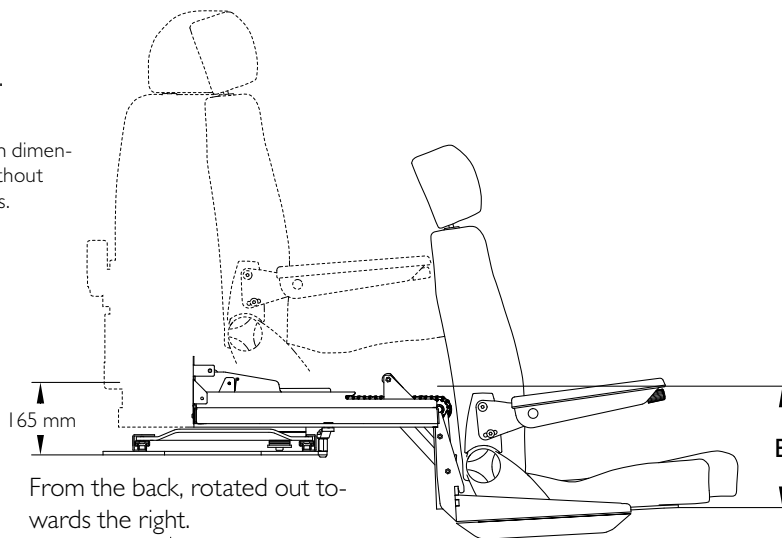

From the back, rotated out towards the right.

Length	590 mm
Width	475 mm
Installation height, up to chair attachment	165 mm
Maximum user weight	150 kg
Voltage	12 VDC
Fuse	30 A
Power consumption at maximum load	18 A
Power consumption in standby mode	approx. 15 mA

A / Rotation angle

HD	78° - 105°
Orbit	68° - 97°

B / Vertical movement

HD/Orbit 300	300 mm
HD/Orbit 480	480 mm

Introduction for users

BraunAbility Europe AB would like you, as a user, to feel secure and comfortable with your new product. For that reason, it is your installer's duty to go through the following with you /

Safety
Operation
Emergency-mode operation

If any questions about the product should come up later on, you are of course very welcome to contact your installation engineer again.

The above chapters have been gone through /

Date /

Name of dealer /

Signature, installation engineer

Signature, user

Vielen Dank für Ihre Entscheidung zugunsten einer

Turny von BraunAbility!

Dieses Handbuch ist ein wichtiger Teil des gesamten Produkts. Es informiert Sie darüber, wie Sie Ihr Produkt optimal und sicher nutzen. Bewahren Sie es bitte stets so auf, dass es bei Bedarf leicht auffindbar ist.

Sollten Sie Fragen zu Ihrer Umrüstung haben, dann setzen Sie sich bitte mit Ihrem Fachhändler/Monteur in Verbindung. Wenn Sie mehr über uns und unser Angebot an Fahrzeuganpassungslösungen erfahren möchten, besuchen Sie www.braunability.eu.

Nochmals – vielen Dank für Ihr Vertrauen!



Sicherheit

38 Sicherheitsmaßnahmen

Handhabung

40 Handbedienung

42 Herein- und Herausmanövrieren

Notbetrieb

44 Anheben des Turny Orbit/HD

46 Hereindreuen des Turny Orbit

Pflegeanleitung

48

Fehlersuche

49

Technische Daten

50

Einweisung des Benutzers

51

“Product certificate” hinten im Handbuch.

Sicherheit

Sicherheitsmaßnahmen



Das max. Benutzergewicht beträgt 150 kg.



Sorgen Sie vor der Benutzung des Turny dafür, dass das Fahrzeug auf einer ebenen Fläche steht und die Feststellbremse angesetzt ist.



Achten Sie darauf, dass beim Hantieren mit dem Turny nichts hängenbleibt oder eingeklemmt wird. Stellen Sie u.a. sicher, dass das Kabel für die Handbedienung frei hängen und somit nicht beschädigt werden kann.



Drehen Sie die Rückenlehne, wenn möglich, nach hinten, damit die Gefahr reduziert wird, dass der Benutzer sich beim Manövrieren den Kopf an der Türöffnung stößt.



Achten Sie darauf, dass die grüne Leuchtdiode der Handbedienung vor dem Losfahren konstant leuchtet und so anzeigt, dass das Turny transportsicher im Fahrzeug befestigt ist.



Evtl. Eingriffe, Anpassungen oder Reparaturen am Turny dürfen nur von autorisierten Fachleuten vorgenommen werden.

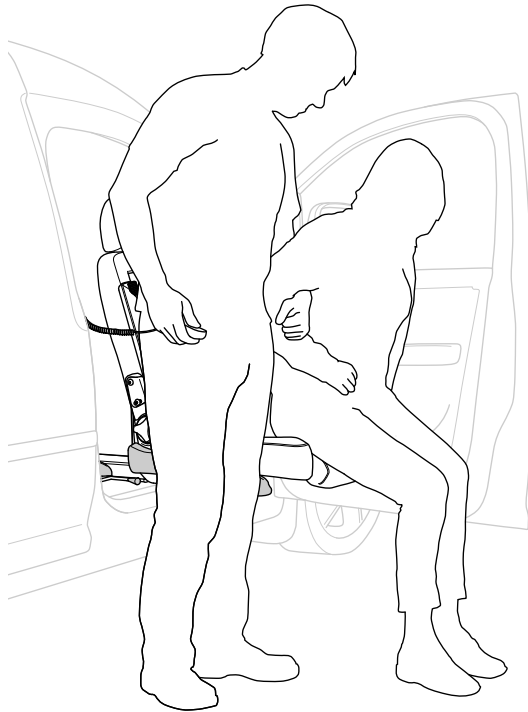

Aufrichten

Das Turny lässt sich als Aufrichthilfe verwenden, wenn sich der Benutzer hinstellt, während ein Helfer gleichzeitig den Sitz vorsichtig hochfährt, siehe Abbildung.

Überführen zum und vom Rollstuhl

Ein Überführen zwischen Fahrzeugsitz und Rollstuhl bzw. umgekehrt geht leichter, wenn es auf einen niedrigeren Sitz erfolgt. Durch die Höhenverstellbarkeit des Turny können optimale Voraussetzungen für das Überführen geschaffen werden.

Handhabung

Handbedienung

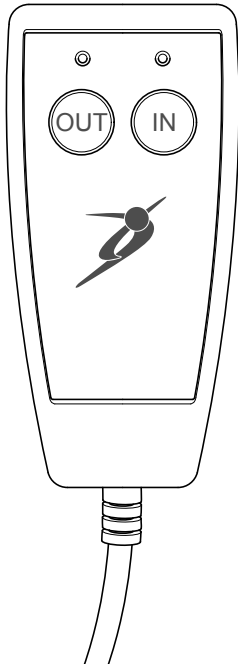

NACH AUSSEN/

Zum Herausdrehen und Absenken der Modelle Orbit bzw. HD halten Sie die linke Taste gedrückt. Zur Unterbrechung der Bewegung lassen Sie die Taste los.

NACH INNEN/







Zum Anheben und Hereindrehen der Modelle Orbit bzw. HD halten Sie die rechte Taste gedrückt. Zur Unterbrechung der Bewegung lassen Sie die Taste los.

Wenn die grüne Diode mit Dauerlicht leuchtet, sitzt das Turny transportsicher im Fahrzeug.

Wenn die grüne Diode blinkt, sitzt das Turny NICHT transportsicher im Fahrzeug.

- Das Turny wird in der serienmäßigen Ausführung mit einer Handbedienung mit Kabel geliefert. Auf Wunsch kann das Turny auch mit einer schnurlosen Handbedienung geliefert werden.
- Aus Sicherheitsgründen kann das Turny nur manövriert werden, wenn der Fahrzeugmotor ausgeschaltet ist und/oder wenn die Tür offen ist.
- Deponieren Sie die Handbedienung bei Nichtbenutzung in dem dafür vorgesehenen Halter.

Mitteilungen auf der Handbedienung bei Normalbetrieb

Mitteilung	Ursache
○ ○ Keine Diode leuchtet	Der Motor des Fahrzeugs ist eingeschaltet und/oder die Tür ist geschlossen. Das Turny lässt sich nicht manövrieren.
○  Die grüne Diode blinkt langsam.	Stromsparfunktion.
○  Die grüne Diode leuchtet	Bis in Endposition hereingedreht. Das Turny sitzt transportsicher im Fahrzeug.
○  Die grüne Diode blinkt.	Nicht bis in Endposition hereingedreht. Das Turny sitzt NICHT transportsicher im Fahrzeug.
  Die rote Diode leuchtet. Die grüne Diode blinkt.	Hat die untere Endposition erreicht und kann nicht weiter abgesenkt werden.
  Die rote Diode leuchtet. Die grüne Diode blinkt langsam.	Hat die untere Endposition erreicht und befindet sich im Stromsparmodus.



Bei Überlastung des Turny oder einer Kollision mit einem Hindernis blinkt die rote Diode der Handbedienung, siehe Kapitel „Fehlersuche“.

Herein- und Herausmanövrieren

Herausdrehen

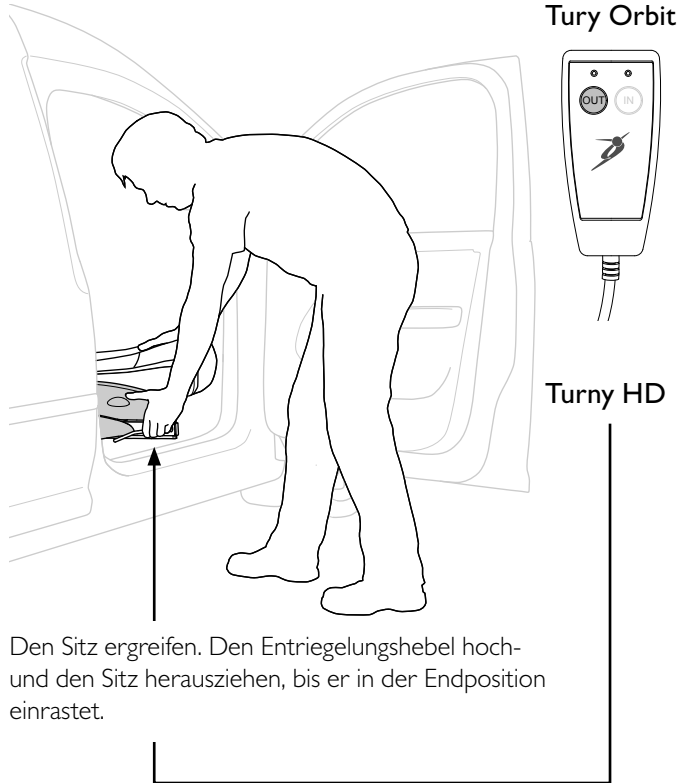

Absenken



Anheben

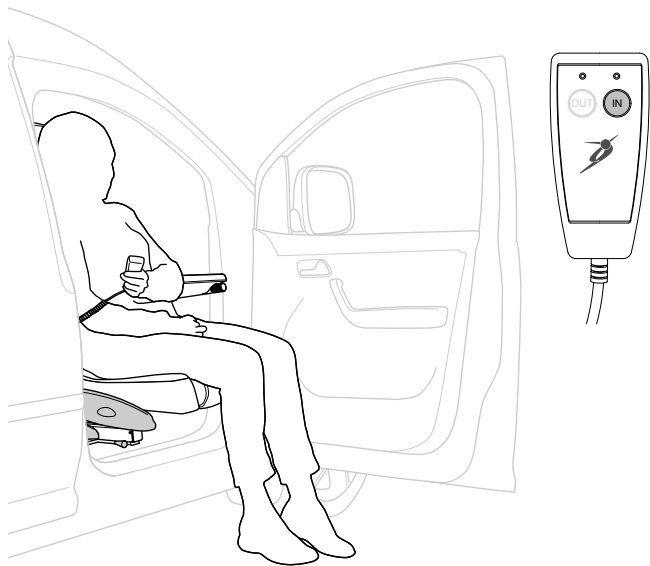

Drehen Sie die Rückenlehne, wenn möglich, nach hinten, damit die Gefahr reduziert wird, dass der Benutzer sich beim Manövrieren den Kopf an der Türöffnung stößt.

Nach innen drehen

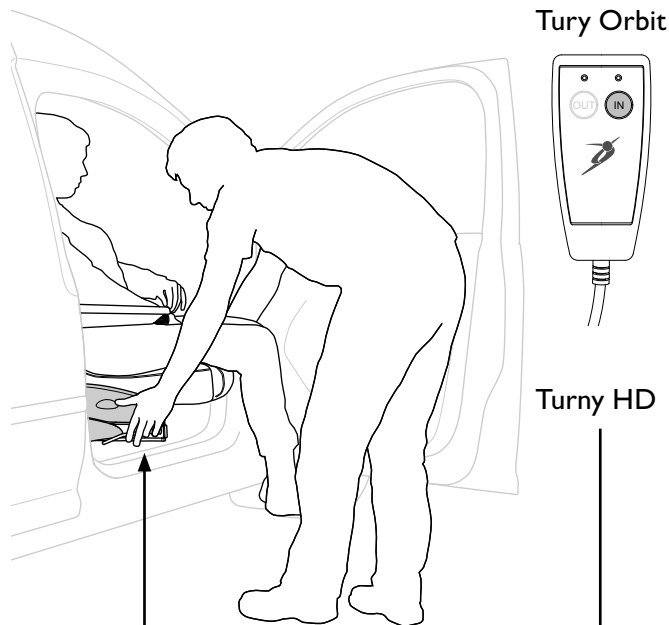

Den Sitz ergreifen. Den Entriegelungshebel hochziehen und den Sitz hereindrehen, bis er in der Endposition einrastet. Wenn die grüne Diode der Handbedienung mit Dauerlicht leuchtet, sitzt das Turny transportsicher im Fahrzeug.

Notbetrieb

Anheben des Turny Orbit/HD



Vor Beginn des Notbetriebs die Sicherung (sitzt nahe der Autobatterie) herausnehmen.



Ihren Monteur kontaktieren. Eventuelle Defekte müssen vor der Inbetriebnahme des Turny behoben werden.



Optionen A, mindestens 2 cm vor der Endposition anhalten, um Motorschäden zu vermeiden.

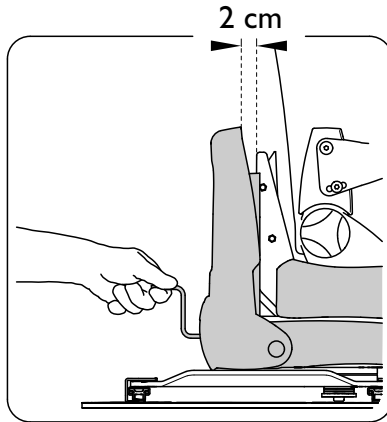

Optionen A - leicht aber langsam

Die am Blech hinter der Rückenlehne befindliche Kurbel nehmen, in die Sechskantöffnung im hinteren Teil des Turny stecken und den Sitz komplett nach innen drehen.

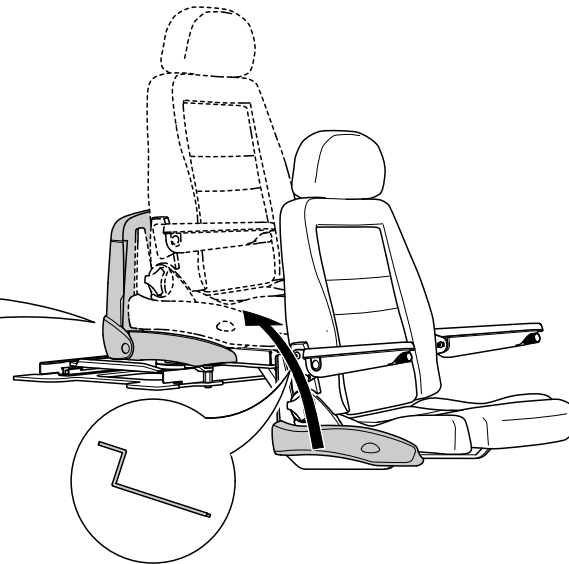

Optionen B - schwer aber schnell

Die beiden Haarnadelstifte hinter dem Sitz herausnehmen. Den Sitz anheben und dann ganz reindrücken. Kräftig zupacken, aber vorsichtig sein!

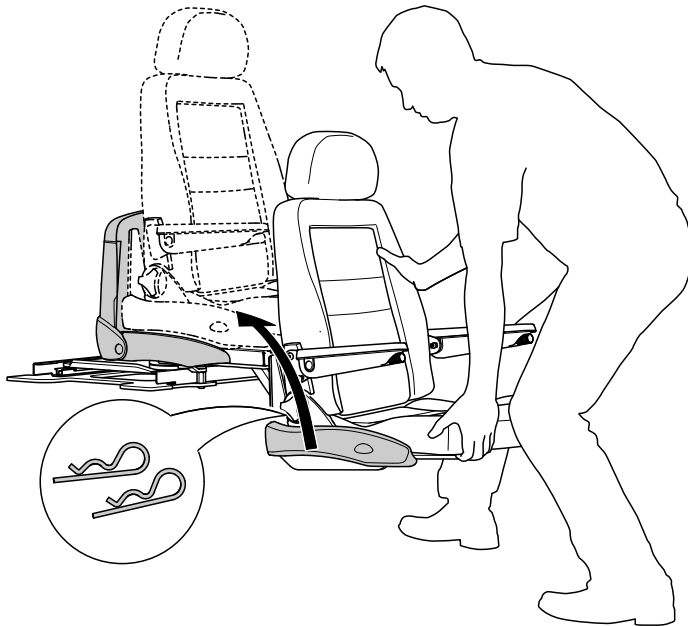

Hereindrehen des Turny Orbit



Vor Beginn des Notbetriebs die Sicherung (sitzt nahe der Autobatterie) herausnehmen.



Ihren Monteur kontaktieren. Eventuelle Defekte müssen vor der Inbetriebnahme des Turny behoben werden.

1 Den gelben Entriegelungshebel vorn am Turny herunterdrücken und zum Entriegeln des Sitzes seitwärts umlegen.

2 Nach rechts bei Rechtsmodellen und nach links bei Linksmodellen.

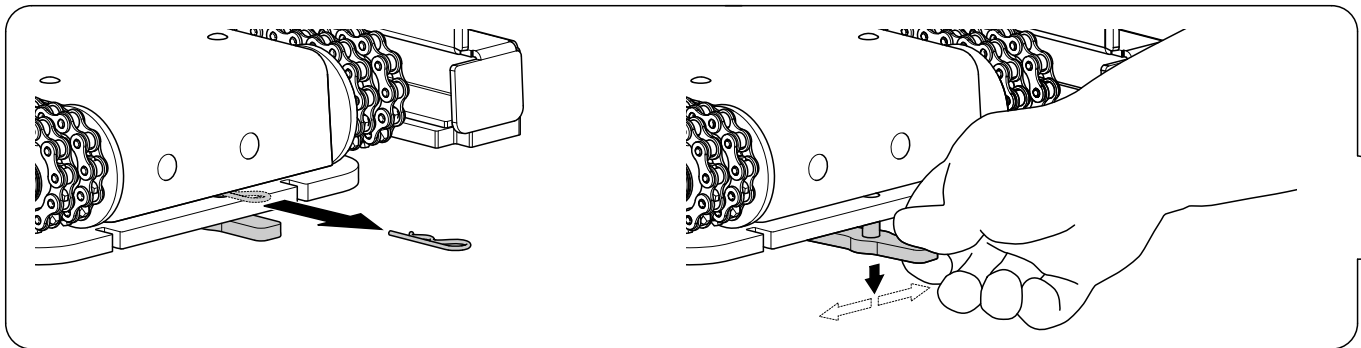

- 3 Den Sitz ganz nach innen drehen. Dann den Hebel wieder in die Ausgangsposition bringen, damit der Sitz in dieser Position verriegelt wird.

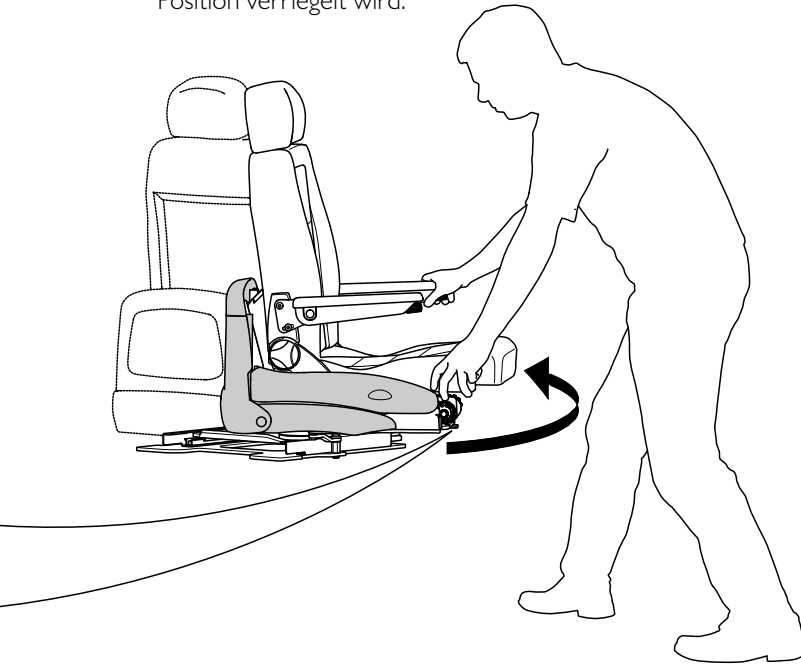

Pflegeanleitung

Bei Bedarf.....

Das Turny vorsichtig mit einem Staubsauger reinigen. Keine Flüssigkeiten verwenden.

Einmal jährlich.....

Wenden Sie sich zwecks Service an Ihren Monteur.









Zur Demontage setzen Sie sich bitte immer mit Ihrem Fachhändler/Monteur in Verbindung.



Evtl. Eingriffe, Anpassungen oder Reparaturen am Turny HD/Orbit dürfen nur von autorisierten Fachleuten vorgenommen werden.

Fehlersuche

Fehlermeldungen der Handbedienung

Mitteilung	Ursache	Maßnahme
 Keine Diode leuchtet	Der Motor des Fahrzeugs ist eingeschaltet und/oder die Tür ist geschlossen. Die Stromzufuhr ist unterbrochen.	Die Zündung abschalten und Sicherung und Kabel überprüfen. Ihren Monteur kontaktieren.
 1 Rote Diode blinkt	Überstrom- bzw. Klemmschutz. Das Turny bleibt stehen und fährt etwas zurück.	Nachsehen, ob dem Turny etwas in den Weg gekommen ist. Das Turny erneut aktivieren.
 2 Rote Diode blinkt	Potentiometer defekt oder Unterbrechung.	Ihren Monteur kontaktieren.
 3 Rote Diode blinkt	Potentiometer/Hubmotor bewegt sich nicht.	Ihren Monteur kontaktieren.
 4 Rote Diode blinkt	Schalter für herein- bzw. herausgedrehte Position defekt. Beide Schalter sind gleichzeitig betroffen.	Ihren Monteur kontaktieren.
 5 Rote Diode blinkt	Obere Endposition defekt, betrifft Dauerlicht.	Ihren Monteur kontaktieren.
 6 Rote Diode blinkt	Höchstgrenze für Manövrieren erreicht, 180 Sekunden.	Ihren Monteur kontaktieren.
 Abwechselnd rot und grün	Obere Endposition nicht betroffen, max. herausgedreht nicht betroffen. Das Turny lässt sich nicht manövrieren.	Ihren Monteur kontaktieren.

Technische Daten

Draufsicht, nach rechts herausgedreht.

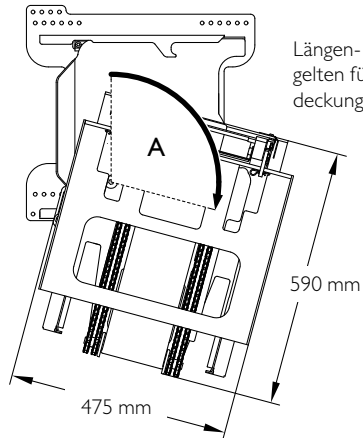

Längen- und Breitenmaß
gelten für Turny ohne Ab-
deckungen und Zubehör.

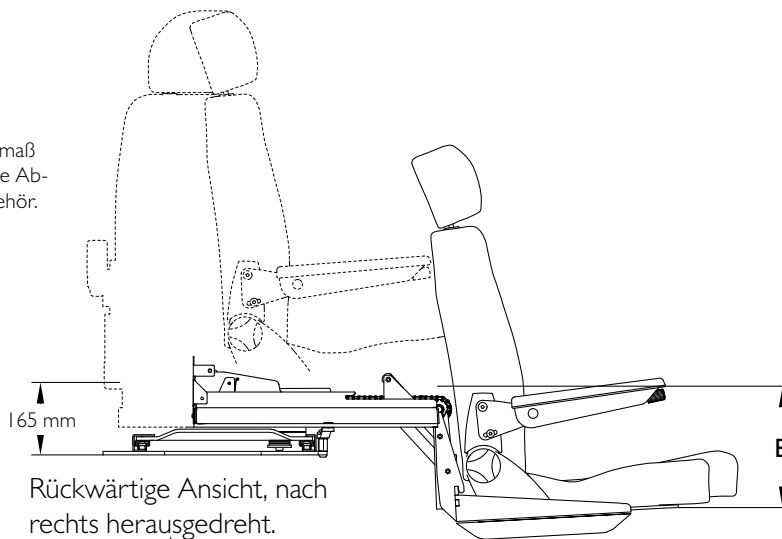

Rückwärtige Ansicht, nach
rechts herausgedreht.

Länge.....	590 mm
Breite.....	475 mm
Montagehöhe, bis Sitzbefestigung.....	165 mm
Max. Zuladung.....	150 kg
Spannung.....	12 Volt DC
Sicherung.....	30 A
Stromverbrauch bei max. Zuladung.....	18 A
Stromverbrauch in Ruhestellung.....	ca. 15 mA

A / Drehwinkel

HD.....	78° - 105°
Orbit.....	68° - 97°

B / Vertikale Bewegung

HD/Orbit 300.....	300 mm
HD/Orbit 480.....	480 mm

Einweisung des Benutzers

Es ist BraunAbility Europe AB ausdrücklicher Wunsch, dass Sie als Benutzer sich sicher und bequem mit Ihrem neuen Produkt fühlen. Deshalb ist Ihr Monteur verpflichtet, Sie über folgende Punkte zu informieren /

Sicherheit
Handhabung
Notbetrieb

Sollten zu einem späteren Zeitpunkt Fragen zum Produkt auftauchen, dürfen Sie sich selbstverständlich auch dann gern wieder an Ihren Fachhändler/Monteur wenden.

Die oben aufgeführten Kapitel wurden durchgesprochen/durchgenommen /

Datum /

Name des Fachhändlers /

Unterschrift, Monteur

Unterschrift, Benutzer

Merci d'avoir choisi une

Turny d'BraunAbility!

Le présent manuel est importante partie du produit. Il contient des informations sur la manière d'obtenir une utilisation optimale et sûre. Conservez ce manuel dans un endroit sûr afin de pouvoir le consulter au besoin.

Si vous avez des questions concernant votre adaptation, n'hésitez pas à contacter votre installateur. Si vous souhaitez en savoir plus sur nous et notre gamme de solutions d'adaptation automobile, visitez le site www.braunability.eu.

Et merci encore pour votre confiance!



Sécurité

54 Mesures de sécurité

Utilisation

56 Télécommande

58 Manœuvre de pivotement vers l'extérieur et vers l'intérieur

Manœuvre d'urgence

60 Lever Turny Orbit/HD

62 Pivotez Turny Orbit vers l'intérieur

Instructions de maintenance

64

Recherche des pannes

65

Caractéristiques techniques

66

Introduction pour l'utilisateur

67

Sécurité

Mesures de sécurité



Le poids maximal de l'utilisateur est de 150 kg.



Assurez-vous que le véhicule est bien à l'horizontale et que le frein de stationnement est activé avant d'utiliser Turny.



Veillez à ce que rien ne puisse se coincer ou se bloquer pendant la manœuvre de Turny. Assurez-vous notamment que le câble de la télécommande pend librement et ne peut pas être endommagé.



Inclinez si possible le dossier vers l'arrière afin de réduire au maximum le risque pour l'utilisateur de se heurter la tête dans l'ouverture de la porte pendant la manœuvre.



Veillez à ce que la diode verte de la télécommande soit allumée en permanence avant de partir. Ceci indique que Turny est en mode de sécurité pour le déplacement en voiture.



Les interventions, adaptations ou réparations éventuelles réalisées sur Turny ne doivent être effectuées que par un technicien autorisé.

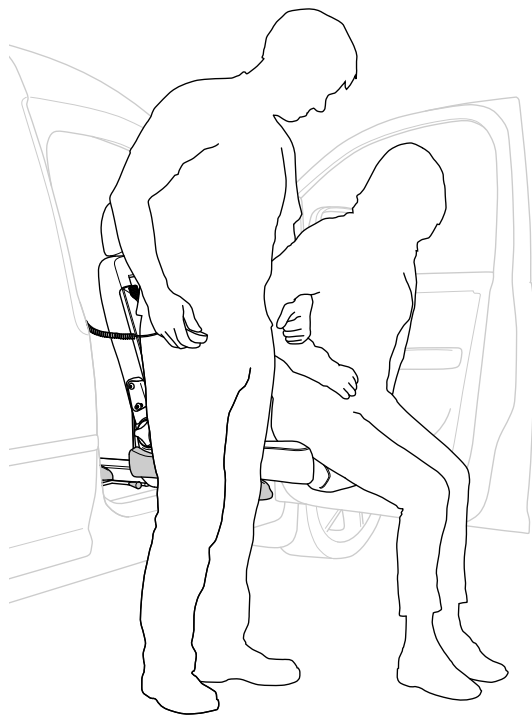

Se redresser

Turny peut être utilisé pour aider l'utilisateur à se redresser, si un assistant déplace en même temps et avec prudence le siège vers le haut, voir l'illustration.

Transfert vers et depuis un fauteuil roulant

Un transfert entre le siège de la voiture et un fauteuil roulant, ou l'inverse, est facilité si le déplacement se fait depuis un siège bas. Les conditions optimales pour le transfert sont obtenues en ajustant Turny en hauteur.

Utilisation

Télécommande

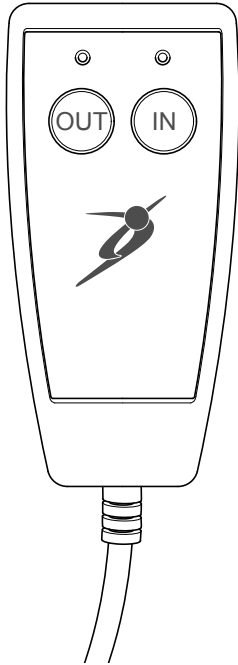

OUT /

Pour pivoter vers l'extérieur ou abaisser Orbit, ou abaisser HD, enfoncez le bouton de gauche. Pour interrompre le mouvement, relâchez le bouton.

IN /

Pour monter ou pivoter vers l'intérieur Orbit, ou monter HD, enfoncez le bouton de droite. Pour interrompre le mouvement, relâchez le bouton.

Quand la diode verte est allumée en permanence, Turny est en mode de sécurité pour le déplacement en voiture.

Quand la diode verte clignote, Turny n'est pas en mode de sécurité pour le déplacement en voiture.

- Turny est livré en version standard avec une télécommande raccordée par câble. En option, Turny peut être manœuvré au moyen d'une télécommande sans fil.
- Pour des raisons de sécurité, Turny peut uniquement être manœuvré quand le véhicule est arrêté et/ou quand la porte est ouverte.
- Quand elle n'est pas utilisée, placez la télécommande dans le support prévu à cet effet.

Messages de la télécommande en utilisation normale

Message	Cause
○ ○ Aucune diode n'est allumée	L'allumage du véhicule est actionné et/ou la porte est fermée. Turny ne peut pas être manœuvré.
○ -○- Le voyant vert clignote lentement	Mode économie d'énergie.
○ ● Voyant vert allumé	Pivoté vers l'intérieur en position de butée. Turny est en mode de sécurité pour le déplacement en voiture.
○ -+ Le voyant vert clignotant	Non pivoté vers l'intérieur en position de butée. Turny n'est pas en mode de sécurité pour le déplacement en voiture.
● -+ Voyant rouge allumé Voyant vert clignotant	A atteint la position de butée basse et ne peut pas être descendu plus bas.
● -○- Voyant rouge allumé Le voyant vert clignote lentement	A atteint la position de butée basse et est en mode d'économie d'énergie.



Si Turny est en surcharge ou heurte un obstacle, la diode rouge de la télécommande commence à clignoter, voir le chapitre « Recherche des pannes »

Manœuvre de pivotement vers l'extérieur et vers l'intérieur

Pivoter vers l'extérieur



Turny Orbit



Turny HD

Saisissez le siège. Tirez le levier de libération vers le haut et faites pivoter le siège vers l'extérieur jusqu'en position de butée verrouillée.

Abaisser



Abaissez le siège jusqu'à la position souhaitée.

Lever

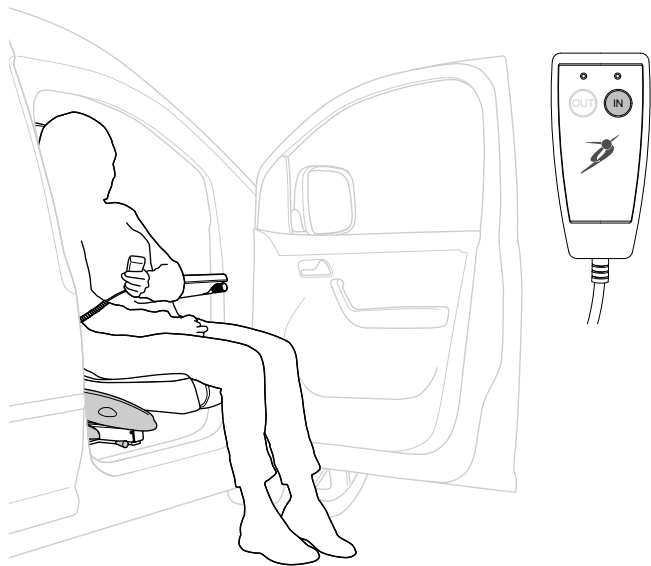

Inclinez si possible le dossier vers l'arrière afin de réduire au maximum le risque pour l'utilisateur de se heurter la tête dans l'ouverture de la porte pendant la manœuvre.

Pivoter vers l'intérieur

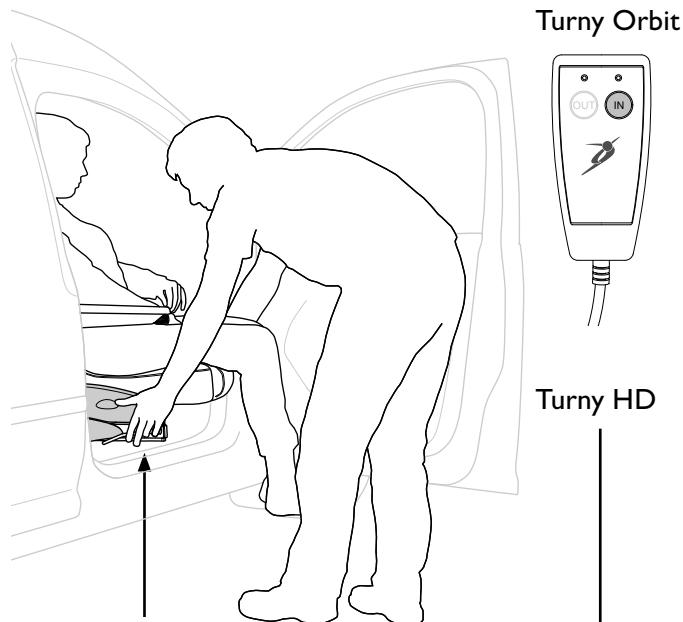

Saisissez le siège. Tirez le levier de libération vers le haut et faites pivoter le siège vers l'intérieur jusqu'en position de butée verrouillée. Quand la diode verte de la télécommande est allumée en permanence, Turny est en mode de sécurité pour le déplacement en voiture.

Manœuvre d'urgence

Lever Turny Orbit/HD



Retirez le fusible situé près de la batterie du véhicule avant de commencer la manœuvre d'urgence.



Contactez votre installateur pour une inspection. Corrigez impérativement les éventuels dysfonctionnements avant de remettre en service le produit.



Options A, arrêtez-vous au moins 2 cm devant la butée pour ne pas endommager le moteur. anhalten, um Motorschäden zu vermeiden.

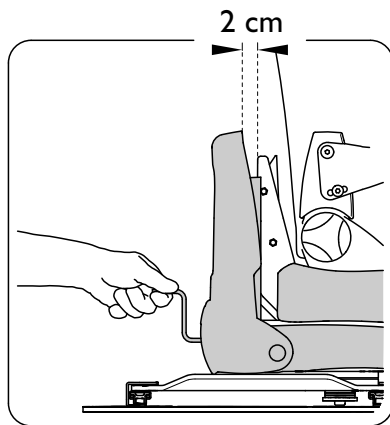

Options A - facile mais lent

Saisissez la manivelle qui est placée sur la plaque derrière le dossier. Engagez la manivelle dans le trou hexagonal situé dans la partie arrière de Turny et faites tourner la manivelle jusqu'à ce que le siège soit entièrement rentré.

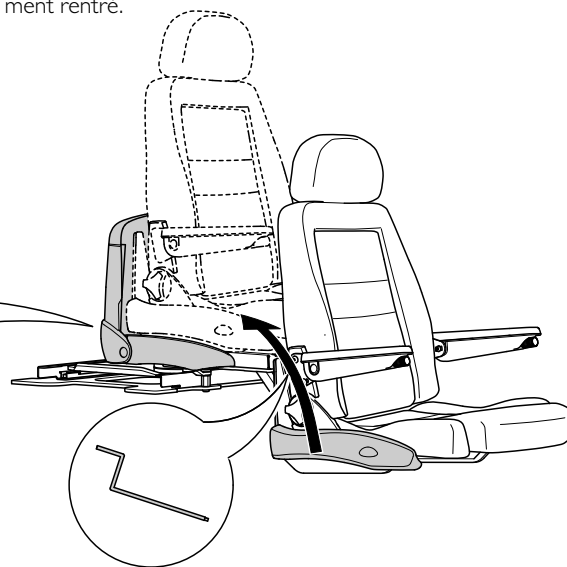

Options B - dur mais rapide

Retirez les deux goupilles beta derrière le siège. Levez puis poussez sur le siège jusqu'à ce qu'il entre complètement dans la voiture. Soyez ferme mais prudent.

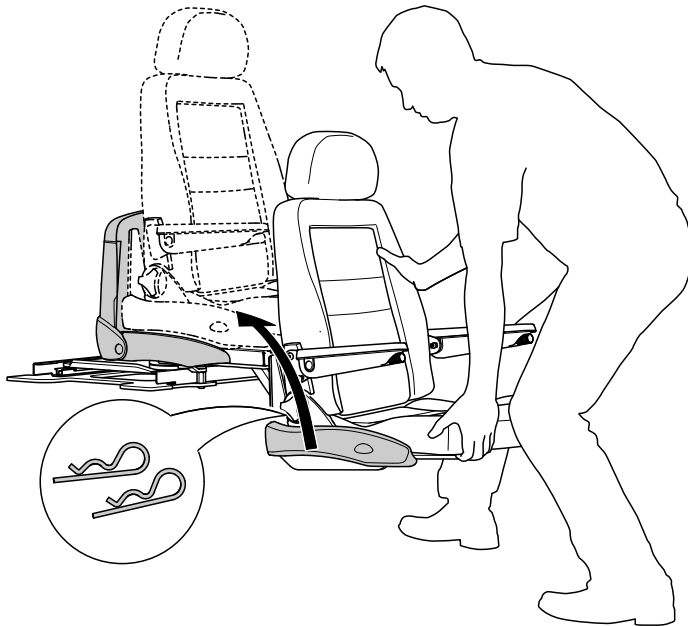

Pivotez Turny Orbit vers l'intérieur



Retirez le fusible situé près de la batterie du véhicule avant de commencer la manœuvre d'urgence.

Contactez votre installateur pour une inspection. Corrigez impérativement les éventuels dysfonctionnements avant de remettre en service le produit.

1 Utilisez le levier de libération jaune placé sur l'avant de Turny.

2 Pressez le levier vers le bas et poussez-le vers le côté pour libérer le siège. Poussez le levier vers la droite sur un modèle à droite et vers la gauche sur un modèle à gauche.

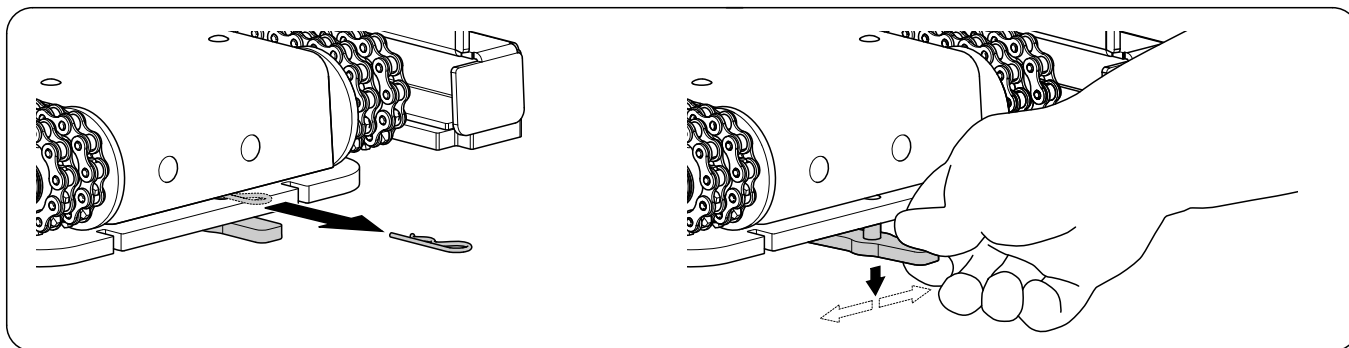

- 3** Faites pivoter le siège jusqu'à ce qu'il entre entièrement dans le véhicule. Repoussez ensuite le levier jusqu'à la position initiale pour verrouiller la position du siège.

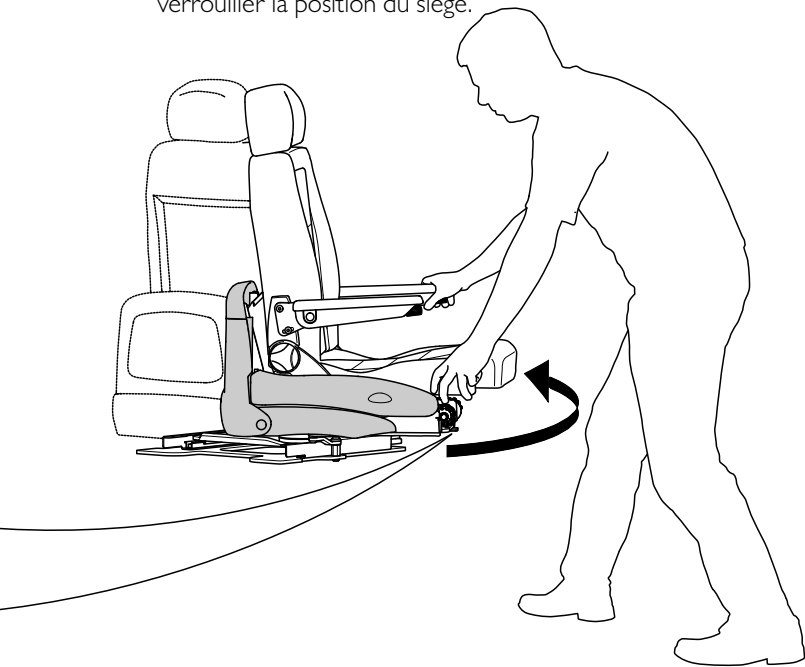

Instructions de maintenance

Au besoin

Passez Turny à l'aspirateur avec précaution. N'utilisez pas de liquides.

1 fois/an

Contactez votre installateur pour la maintenance.

Pour le démontage, contactez toujours votre installateur.



Les interventions, adaptations ou réparations éventuelles réalisées sur Turny HD/Orbit ne doivent être effectuées que par un technicien autorisé.

Recherche de pannes

Messages de la télécommande en cas d'anomalie

Message	Cause	Mesure à prendre
○ ○ Aucune diode n'est allumée	L'allumage du véhicule est actionné et/ou la porte est fermée. L'alimentation électrique est coupée.	Coupez l'allumage et vérifiez que le fusible et les câbles sont intacts. Contactez votre installateur pour obtenir une aide supplémentaire.
● ¹ ○ 1 Clignotement rouge	Protection contre les surintensités ou protection contre le coincement. Turny s'arrête et revient légèrement en arrière.	Contrôlez qu'aucun obstacle n'est sur la trajectoire de déplacement de Turny. Actionnez Turny de nouveau.
● ² ○ 2 Clignotements rouges	Potentiomètre endommagé ou coupure.	Contactez votre installateur.
● ³ ○ 3 Clignotements rouges	Le potentiomètre ou le moteur de levage ne bouge pas.	Contactez votre installateur.
● ⁴ ○ 4 Clignotements rouges	Défectuosité du rupteur de position pivoté vers l'intérieur ou vers l'extérieur. Les deux sont actionnés en même temps.	Contactez votre installateur.
● ⁵ ○ 5 Clignotements rouges	Butée de fin de course supérieure endommagée, actionnée en permanence.	Contactez votre installateur.
● ⁶ ○ 6 Clignotements rouges	La limite maximale pour la manœuvre, 180 secondes, a été atteinte.	Contactez votre installateur.
⊕ ⊖ Alternativement rouge et vert	La butée supérieure n'est pas actionnée et la butée de position maximale pivotée vers l'extérieur n'est pas actionnée. Turny ne peut pas être manœuvré.	Contactez votre installateur.

Caractéristiques techniques

Données techniques

Depuis le haut, mouvement de sortie vers la droite.

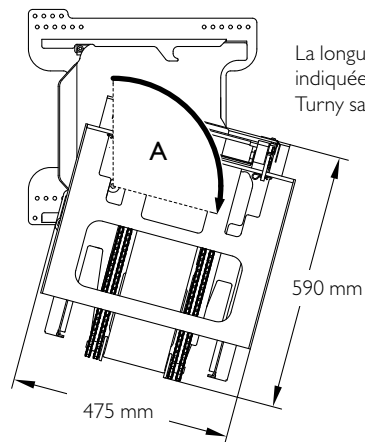

La longueur et la largeur indiquées correspondent à Turny sans cache ni accessoire.

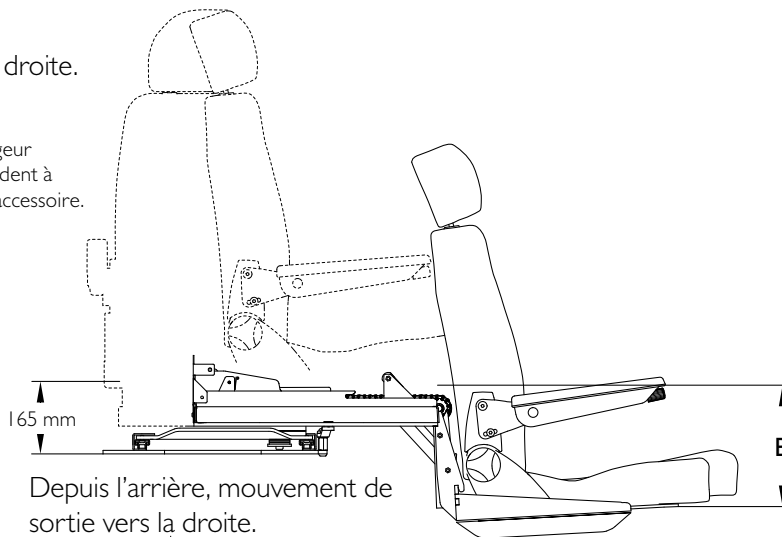

Depuis l'arrière, mouvement de sortie vers la droite.

Longueur	590 mm
Largeur	475 mm
Hauteur d'installation, jusqu'à la fixation du siège.....	165 mm
Poids max. de l'utilisateur.....	150 kg
Tension	12 V CC
Fusible.....	30 A
Consommation électrique avec une charge maximale.....	18 A
Consommation de courant au repos.....	env. 15 mA

A / Angle de pivotement

HD	78° - 105°
Orbit.....	68° - 97°

B / Mouvement vertical

HD/Orbit 300	300 mm
HD/Orbit 480	480 mm

Introduction pour l'utilisateur

BraunAbility Europe AB souhaite que vous vous sentiez, en tant qu'utilisateur, en sécurité et à l'aise avec votre nouveau produit. Votre installateur va donc parcourir les chapitres suivants avec vous /

Sécurité

Utilisation

Manœuvre d'urgence

Si vous deviez ultérieurement avoir des questions sur le produit, n'hésitez pas à contacter de nouveau votre installateur.

Les chapitres ci-dessus ont été lus /

Date /

Nom du revendeur /

Signature, installateur

Signature, utilisateur

Gracias por elegir una

Turny de BraunAbility!

El siguiente manual es un componente importante del producto que le indica cómo lograr un uso óptimo y seguro del mismo. Por lo tanto, guarde el manual de modo que sea fácilmente accesible en caso de necesidad.

Si tiene alguna pregunta sobre su adaptación le pedimos que se ponga en contacto con el instalador local. Si desea saber más sobre nosotros y nuestra gama de soluciones de adaptación para automóviles, visite www.braunability.eu.

Una vez más, ¡muchas gracias por su confianza!



Seguridad

70 Medidas de seguridad

Uso

72 Mando de control

74 Maniobrar hacia fuera y hacia dentro

Manejo de emergencia

76 Subir el Turny Orbit/HD

78 Girar el Turny Orbit hacia dentro

Instrucciones de mantenimiento

80

Localización de fallos

81

Especificaciones técnicas

82

Introducción para usuarios

83

“Product certificate” al final del manual.

Seguridad

Medidas de seguridad



La capacidad de carga máxima es de 150 kg.



Asegurarse de que el vehículo esté sobre una base plana y que esté activado del freno de estacionamiento antes de utilizar el Turny.



Asegurarse de que nada pueda quedar atascado o aprisionado cuando se maniobra el Turny. Asegurarse de que el cable en el mando de control esté suspendido libremente para que no se dañe.



Si es posible, inclinar el respaldo hacia atrás para reducir al mínimo el riesgo de que la cabeza del usuario choque con el hueco de la puerta al maniobrar el Turny.



Asegurarse de que el diodo verde del mando de control brille de forma constante antes de cada viaje. Esto indica que Turny está en modo seguro para conducir el vehículo.



Cualquier intervención, adaptación o reparación de un Turny deberá ser realizada exclusivamente por un técnico autorizado de BraunAbility.

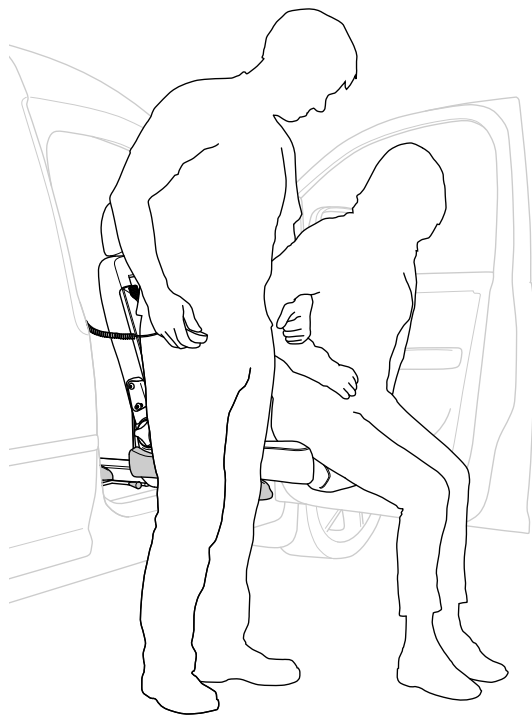

Para ponerse de pie

El Turny se puede utilizar como apoyo cuando un usuario se pone de pie si un asistente sube simultáneamente y con cuidado el asiento, véase la ilustración.

Traslado de y a la silla de ruedas

Un traslado entre el asiento del automóvil y una silla de ruedas, o viceversa, será más fácil si el movimiento se produce a un asiento más bajo. Ajustando el Turny en altura, se puede lograr una condición óptima para el traslado.

Uso

Mando de control

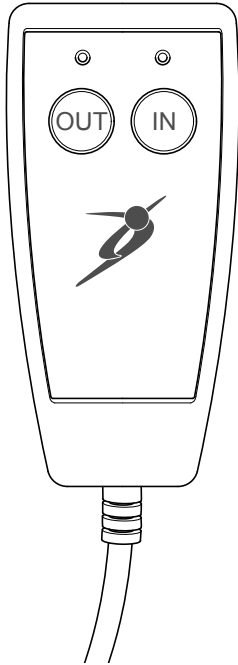

OUT /

Parar girar hacia fuera y bajar el Orbit, o bajar el HD, mantener presionado el botón izquierdo. Para interrumpir el movimiento, soltar el botón.

IN /







Parar subir y girar hacia dentro el Orbit, o subir el HD, mantener presionado el botón derecho. Para interrumpir el movimiento, soltar el botón.

Cuando el diodo verde brilla de forma constante, el Turny está en modo seguro para conducir el vehículo.

Cuando el diodo verde parpadea, el Turny no está en modo seguro para conducir el vehículo.

- El Turny viene de serie con un mando de control con cable. Como opción, el Turny se puede maniobrar con un mando de control inalámbrico.
- Por razones de seguridad, el Turny únicamente se puede maniobrar cuando el vehículo está apagado y/o la puerta está abierta.
- Colocar el mando de control en el soporte especial cuando no se utiliza.

Mensajes del mando de control durante el funcionamiento normal

Mensaje	Causa
 No brilla ningún diodo	El encendido del vehículo está activado y/o la puerta está cerrada. No es posible maniobrar el Turny.
 El verde parpadea lentamente	Modo de ahorro de energía.
 El verde brilla	Girado hacia dentro, hasta la posición límite. El Turny está en modo seguro para conducir el vehículo.
 El verde parpadea	No está girado hacia dentro, hasta la posición límite. El Turny no está en modo seguro para conducir el vehículo.
 El rojo brilla El verde parpadea	Han llegado a la posición límite inferior y no se puede bajar más.
 El rojo brilla. El verde parpadea lentamente	Ha llegado a la posición límite inferior y está en el modo de ahorro de energía.



Si se sobrecarga el Turny o si éste choca con un obstáculo, el diodo rojo del mando de control empezará a parpadear, véase el capítulo “Localización de fallos”.»

Maniobrar hacia fuera y hacia dentro

Girar hacia fuera



Asir el asiento. Mover la palanca de desconexión hacia arriba y girar el asiento hacia fuera, hasta la posición límite bloqueada.

Turny Orbit



Turny HD

Bajar



Bajar el asiento a la altura deseada.

Subir

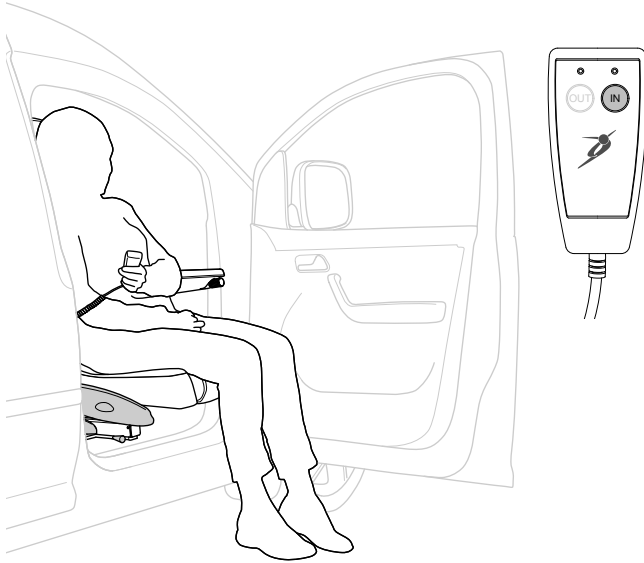

Si es posible, inclinar el respaldo hacia atrás para reducir al mínimo el riesgo de que la cabeza del usuario choque con el hueco de la puerta al maniobrar el Turny.

Girar hacia dentro

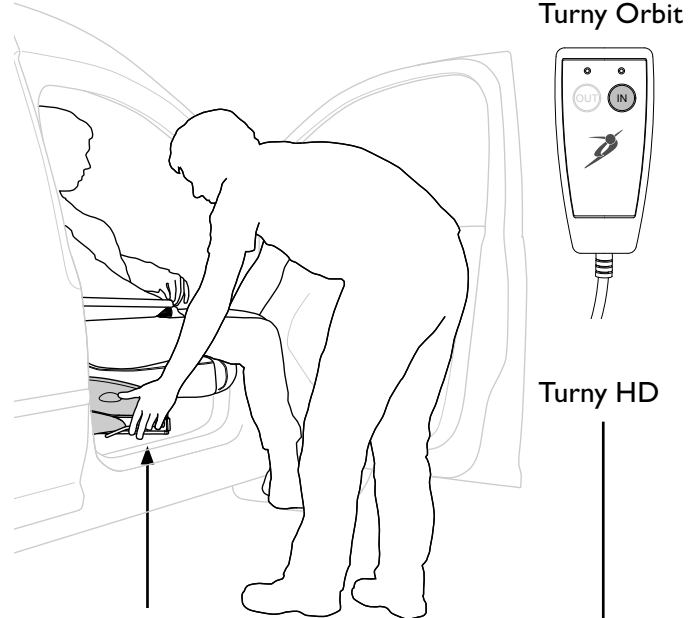

Asir el asiento. Mover la palanca de desconexión hacia arriba y girar el asiento hacia dentro, hasta la posición límite bloqueada. Cuando el diodo verde del mando de control brilla de forma constante, el Turny está en modo seguro para conducir el vehículo.

Manejo de emergencia

Subir el Turny Orbit/HD



Quitar el fusible, situado cerca de la batería del vehículo, antes de iniciar el manejo de emergencia.



Contactar con el instalador local para que realice una inspección. Antes de volver a utilizar el Turny es necesario reparar los fallos, si los hay.



Opciones A, detenerse como mínimo 2 cm delante de la posición final para evitar daños en el motor.

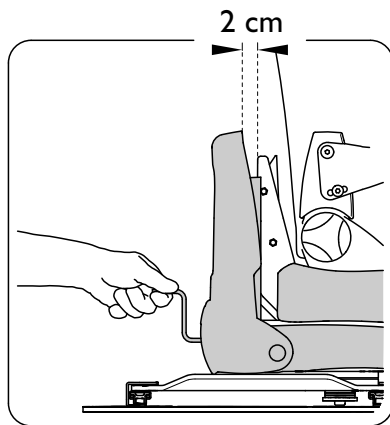

Opciones A - fácil pero lenta

Coger la manivela que está montada en la chapa detrás del respaldo. Insertar la manivela a través del orificio hexagonal en la parte trasera del Turny y girar hasta que el asiento quede totalmente introducido.

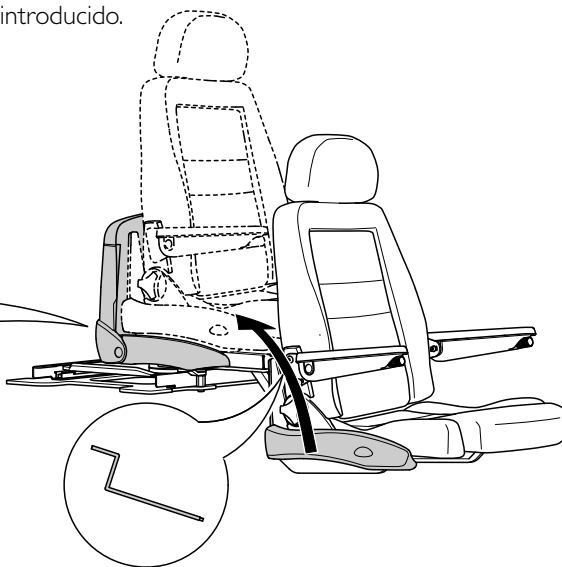

Opciones B - pesada pero rápida

Retirar los dos pasadores de horquilla detrás del asiento. Subir y después empujar el asiento para introducirlo por completo. Proceder de una manera firme pero cuidadosa.

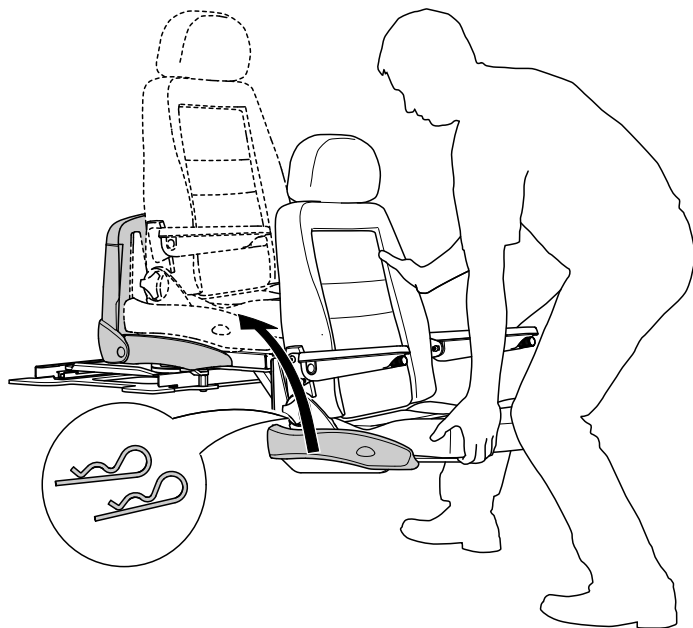

Girar el Turny Orbit hacia dentro



Quitar el fusible, situado cerca de la batería del vehículo, antes de iniciar el manejo de emergencia.



Contactar con el instalador local para que realice una inspección. Antes de volver a utilizar el Turny es necesario reparar los fallos, si los hay.

1 Utilizar la palanca de desconexión amarilla situada en la parte delantera de Turny.

2 Presionar hacia abajo y deslizar hacia el costado para liberar el asiento. Deslizar la palanca hacia la derecha en un modelo del lado derecho y hacia la izquierda en un modelo del lado izquierdo.

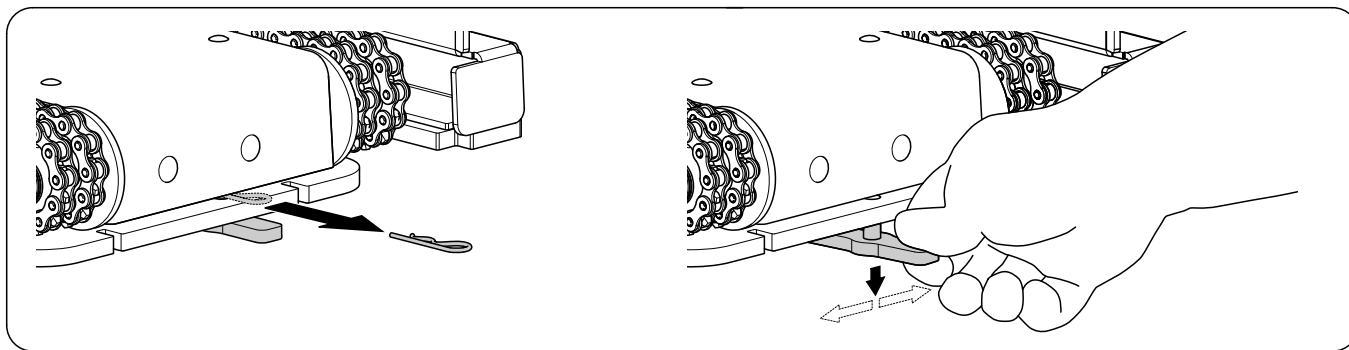

- 3** Girar el asiento hasta que quede completamente introducido. Después, empujar la palanca a su posición original para bloquear la posición del asiento.

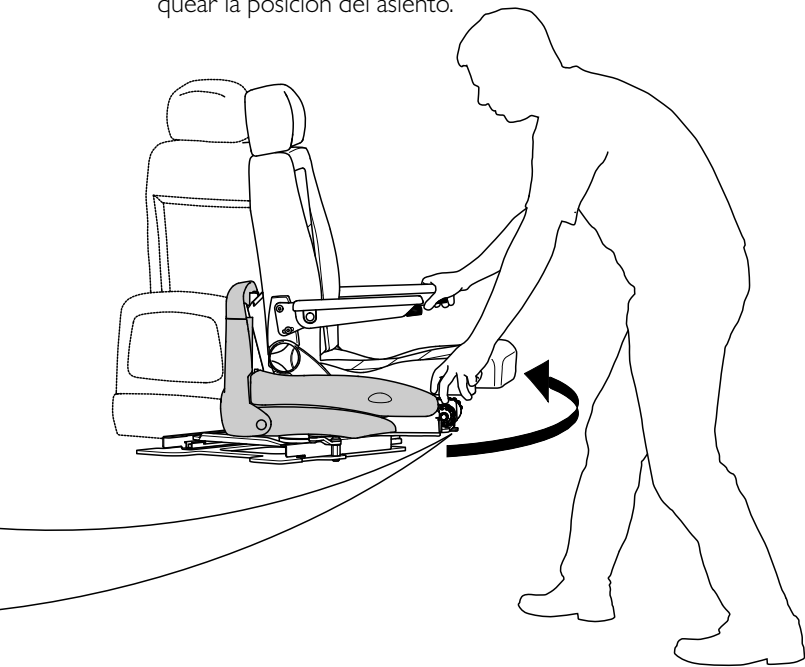

Instrucciones de mantenimiento

Si es necesario

Aspirar el Turny con cuidado. No usar ningún tipo de líquido.

1 vez por año

Contactar con el instalador local para reservar el servicio.









Para el desmontaje contactar siempre con el distribuidor local.



Cualquier intervención, adaptación o reparación de un Turny HD/Orbit deberá ser realizada exclusivamente por un técnico autorizado de BraunAbility.

Localización de fallos

Mensajes del mando de control en caso de fallo

Mensaje	Causa	Medida a tomar
 No brilla ningún diodo	El encendido del vehículo está activado y/o la puerta está cerrada. No hay alimentación.	Apagar el encendido y controlar que el fusible y los cables estén intactos. Contactar con el instalador local para más asistencia.
  1 Parpadeo rojo	Sobreintensidad o protección contra aprisionamientos. El Turny se detiene y retrocede un poco.	Comprobar que no haya ningún obstáculo para el movimiento del Turny. Volver a activar el Turny.
 2 Parpadeos rojos	Potenciómetro defectuoso o interrupción.	Contactar con el instalador.
 3 Parpadeos rojos	El potenciómetro/motor de elevación no se mueve.	Contactar con el instalador.
 4 Parpadeos rojos	El interruptor para la posición girada hacia dentro o hacia fuera es defectuoso. Ambos se activan simultáneamente.	Contactar con el instalador.
 5 Parpadeos rojos	Posición límite superior defectuosa, activada constantemente.	Contactar con el instalador.
 6 Parpadeos rojos	Se ha alcanzado el límite máximo de maniobra, 180 segundos.	Contactar con el instalador.
 Alternando rojo y verde	La posición límite superior no está activada y girado hacia fuera al máx. no está activado. No es posible maniobrar el Turny.	Contactar con el instalador.

Especificaciones técnicas

Desde arriba, girado hacia fuera y hacia la derecha.

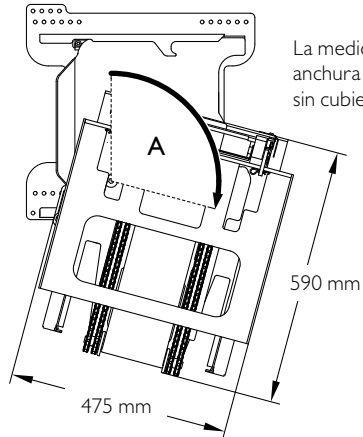

La medida de longitud y anchura muestra el Turny sin cubiertas y accesorios.

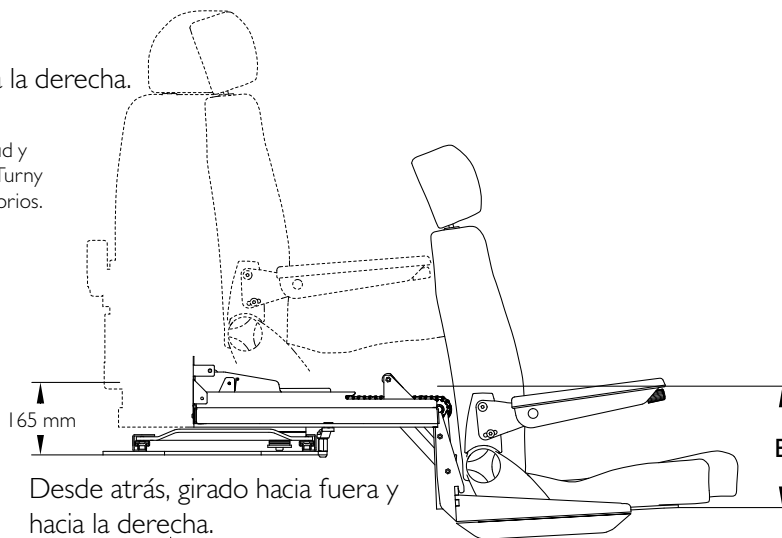

Desde atrás, girado hacia fuera y hacia la derecha.

Longitud.....	590 mm
Anchura.....	475 mm
Altura de instalación, hasta la sujeción del asiento.....	165 mm
Capacidad de carga máxima.....	150 kg
Tensión.....	12 V CC
Fusible.....	30A
Consumo de corriente con carga máxima.....	18A
Consumo de corriente en el modo de reposo.....	aprox. 15 mA

A / Ángulo de giro

HD.....	78° - 105°
Orbit.....	68° - 97°

B / Movimiento vertical

HD/Orbit 300.....	300 mm
HD/Orbit 480.....	480 mm

Introducción para usuarios

BraunAbility Europe AB quiere que usted, como usuario, se sienta seguro y cómodo con su nuevo producto. Por eso, el instalador local debe repasar lo siguiente con el usuario /

Seguridad

Uso

Manejo de emergencia

Si en una etapa posterior surgiesen preguntas en cuanto al producto el usuario puede volver a contactarse con el distribuidor local.

Se han repasado los capítulos antes mencionados /

Fecha /

Nombre del distribuidor /

Firma del instalador

Firma del usuario

Grazie per avere scelto

Turny di BraunAbility!

Il presente manuale è parte integrante del prodotto e fornisce informazioni importanti per un uso ottimale e sicuro. Conservare quindi il manuale a portata di mano per qualsiasi evenienza.

Per qualsiasi domanda sulla vostra soluzione personalizzata, rivolgetevi all'installatore. Se vuoi saperne di più su di noi e sulla nostra gamma di soluzioni di adattamento per auto, visita www.braunability.eu.

Di nuovo, grazie per la fiducia accordataci!



Sicurezza

86 Misure di sicurezza

Uso

88 Pulsantiera

90 Manovre di ingresso e uscita

Azionamento di emergenza

92 Sollevare Turny Orbit/HD

94 Rotazione verso l'interno di Turny Orbit

Istruzioni di manutenzione

96

Ricerca dei guasti

97

Specificazioni tecniche

98

Introduzione per utenti

99

“Product certificate” alla fine del manuale.

Sicurezza

Misure di sicurezza



Il peso massimo dell'utente è 150 kg.



Prima di utilizzare Turny, assicurarsi che il veicolo si trovi su una superficie piana e che il freno di stazionamento sia attivato.



Controllare che non ci siano oggetti che possano incastrarsi o schiacciarsi durante la manovra di Turny. Assicurarsi che il cavo della pulsantiera sia libero in modo che non venga danneggiato.



Se possibile, inclinare leggermente verso indietro lo schienale in modo che la testa dell'utente non sbatta contro lo stipite della portiera durante la manovra.



Assicurarsi che il LED verde sulla pulsantiera sia acceso con luce costante prima di fare partire il veicolo. La luce verde indica che Turny è in posizione sicura per la guida.



Eventuali interventi, adeguamenti o riparazioni di Turny sono riservati ai tecnici autorizzati.

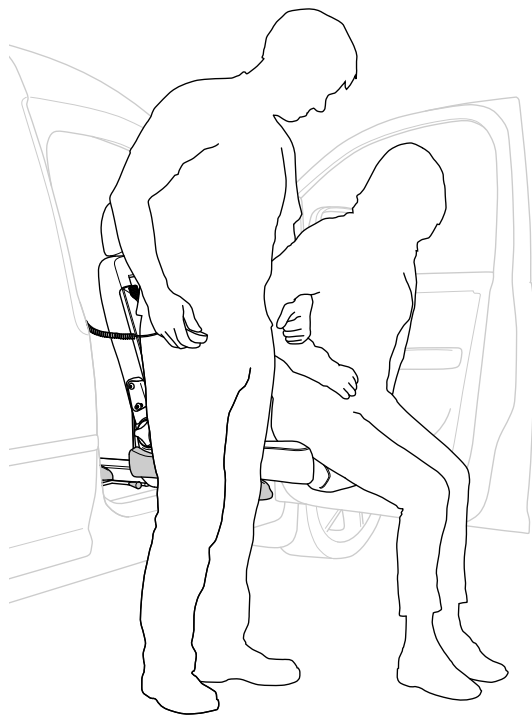

Alzarsi

È possibile utilizzare Turny come ausilio per alzarsi, se un assistente contemporaneamente sposta con cautela il sedile verso l'alto, come mostrato in figura.

Trasferimento da e verso la sedia a rotelle

Un trasferimento tra il sedile dell'auto e la sedia a rotelle o viceversa è più facile se lo spostamento avviene verso un sedile più basso. Regolando l'altezza di Turny si possono ottenere le condizioni ottimali per il trasferimento.

Uso

Pulsantiera



FUORI /

Per ruotare verso l'esterno e abbassare Orbit, o abbassare HD, tenere premuto il pulsante sinistro. Per interrompere il movimento, rilasciare il pulsante.







DENTRO /

Per ruotare verso l'interno e sollevare Orbit, o sollevare HD, tenere premuto il pulsante sinistro. Per interrompere il movimento, rilasciare il pulsante.

Quando il LED verde è acceso con luce fissa, Turny si trova in posizione sicura per la guida.
Quando il LED verde lampeggia, Turny non si trova in posizione sicura per la guida.

- Turny è fornito di serie con una pulsantiera collegata con un cavo. Come opzione è possibile scegliere di manovrare Turny con una pulsantiera senza filo.
- Per questioni di sicurezza, è possibile manovrare Turny solamente quando il veicolo è spento e/o la portiera è aperta.
- Collocare la pulsantiera nell'apposito supporto quando non in uso.

Messaggi sulla pulsantiera durante il funzionamento normale

Messaggio	Causa
 Nessun LED acceso	L'accensione del veicolo è inserita e/o la portiera è chiusa. Non è possibile manovrare Turny.
 Luce verde lampeggia lentamente	Modalità di risparmio di energia.
 Luce verde accesa	Posizione completamente rotata verso l'interno. Turny è in posizione sicura per la guida.
 Luce verde lampeggiante	Posizione non completamente rotata verso l'interno. Turny non è in posizione sicura per la guida.
 Luce rossa accesa Luce verde lampeggiante	È arrivato al finecorsa inferiore e non può essere ulteriormente abbassato.
 Luce rossa accesa Luce verde lampeggia lentamente	È arrivato al finecorsa inferiore e si trova in modalità di risparmio di energia.



Se Turny viene sovraccaricato o incontra un ostacolo, il LED rosso sulla pulsantiera lampeggerà, vedere capitolo "Ricerca dei guasti".

Manovre di ingresso e uscita

Rotazione verso l'esterno

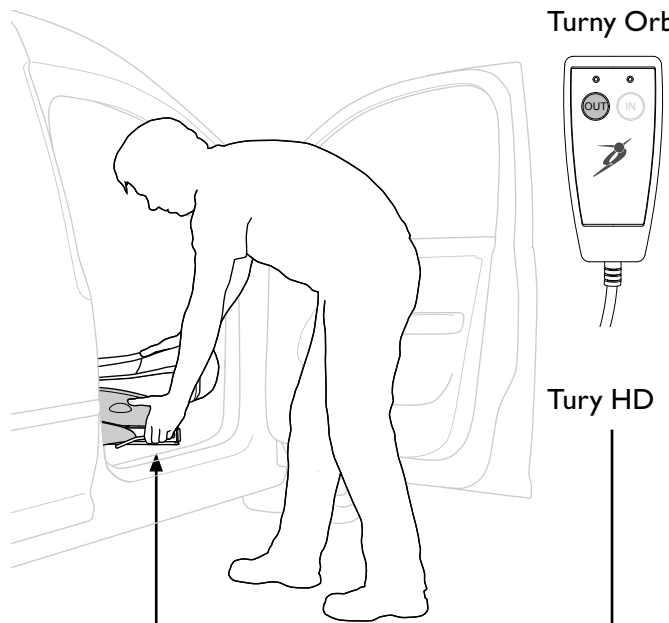

Afferrare il sedile. Tirare la leva di sblocco verso l'alto e ruotare il sedile verso l'esterno fino al finecorsa.

Movimento verso il basso

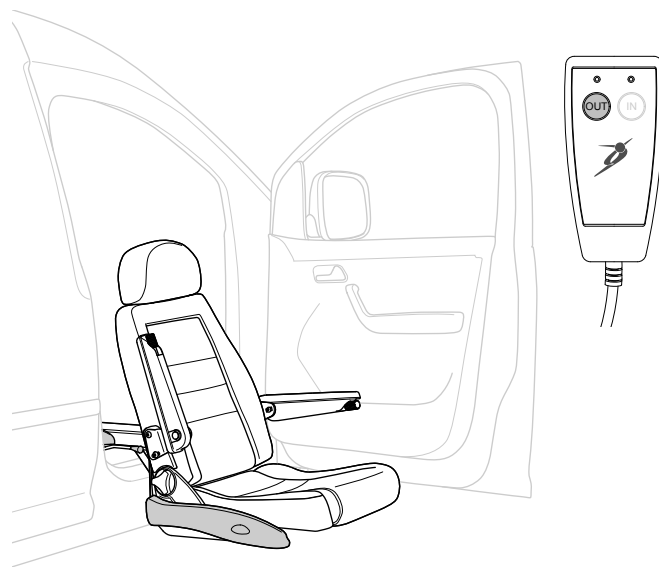

Abbassare il sedile all'altezza desiderata.

Movimento verso l'alto

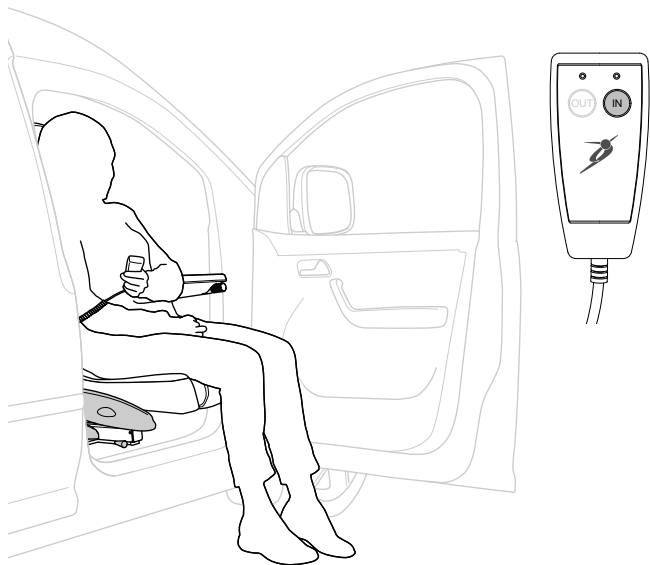

Se possibile, inclinare leggermente verso indietro lo schienale in modo che la testa dell'utente non sbatta contro lo stipite della portiera durante la manovra.

Rotazione verso l'interno

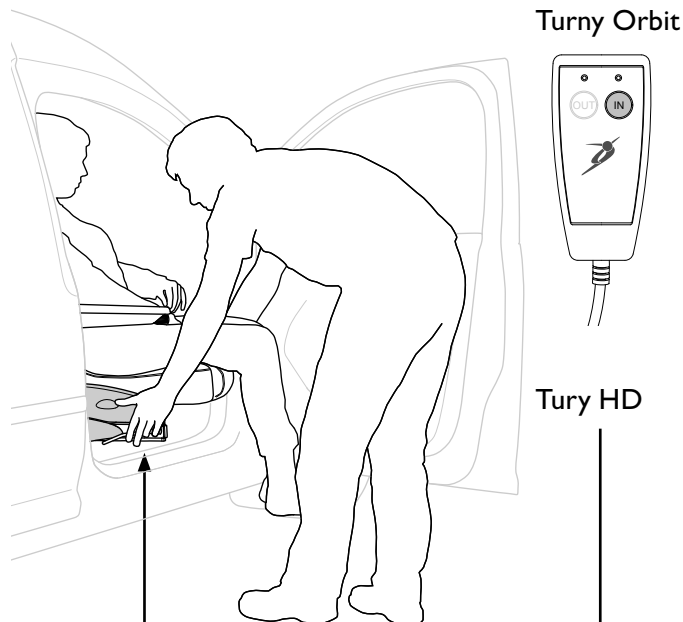

Afferrare il sedile. Tirare la leva di sblocco verso l'alto e ruotare il sedile fino al finecorsa. Quando il LED verde della pulsantiera è acceso con luce fissa, Turny si trova in posizione sicura per la guida.

Azionamento di emergenza

Sollevare Turny Orbit/HD



Prima di iniziare l'azionamento di emergenza, estrarre il fusibile, che si trova vicino alla batteria dell'auto.



Rivolgersi all'installatore per un'ispezione. Eventuali guasti devono essere riparati prima di utilizzare nuovamente Turny.



Opzioni A, fermarsi ad almeno 2 cm dal finecorsa per evitare danni al motore.

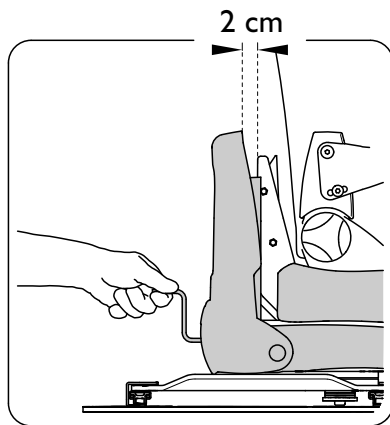

Opzioni A - leggero ma lento

Prendere la manovella che si trova sulla piastra dietro allo schienale. Inserire la manovella nel foro esagonale sul lato posteriore di Turny e azionare la manovella fino a quando il sedile è completamente all'interno.

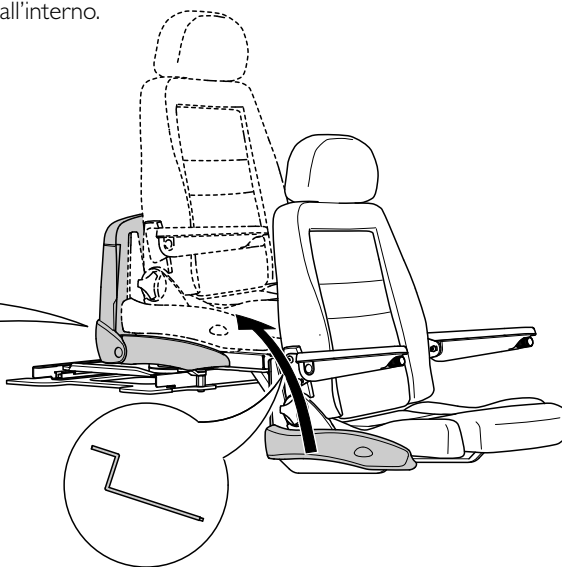

Opzioni B - pesante ma veloce

Rimuovere i perni ad ago dal retro del sedile. Sollevare e poi premere il sedile fino in fondo. Agire con decisione ma facendo attenzione.

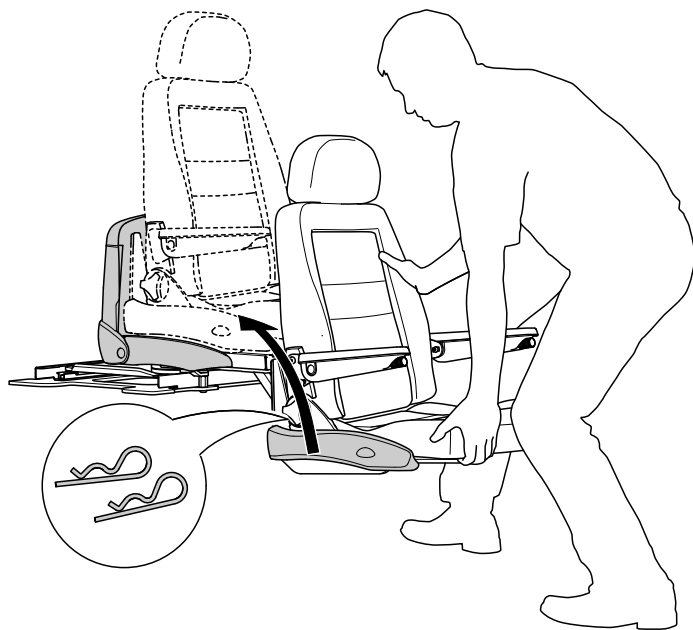

Rotazione verso l'interno di Turny Orbit



Prima di iniziare l'azionamento di emergenza, estrarre il fusibile, che si trova vicino alla batteria dell'auto.



Rivolgersi all'installatore per un'ispezione. Eventuali guasti devono essere riparati prima di utilizzare nuovamente Turny.

1 Utilizzare la leva di sblocco gialla che si trova sul lato anteriore di Turny.

2 Premere la leva verso il basso e di lato per sganciare il sedile. Per i modelli di sedile destro, premere la leva verso destra; per modelli di sedile sinistro, premere la leva verso sinistra.

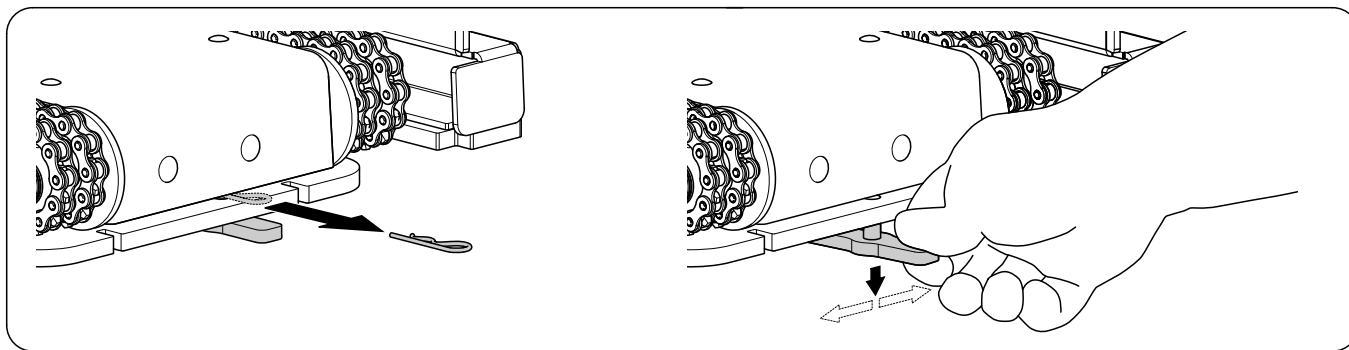

- 3** Ruotare il sedile completamente verso l'interno. Spingere poi la leva nella posizione iniziale per bloccare la posizione del sedile.

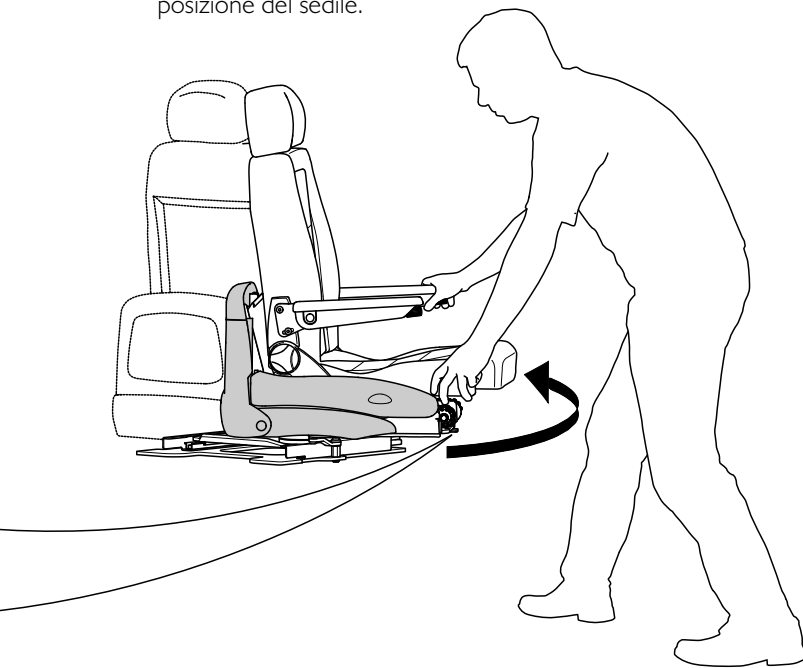

Istruzioni di manutenzione

All'occorrenza.....

Pulire Turny con l'aspirapolvere manuale. Non usare liquidi

I volta all'anno.....

Contattare l'installatore per prenotare la manutenzione.









Per l'eventuale smontaggio, rivolgersi sempre all'installatore.



Eventuali interventi, adeguamenti o riparazioni di Turny HD/Orbit sono riservati ai tecnici autorizzati.

Ricerca dei guasti

Messaggi sulla pulsantiera in caso di guasto

Messaggio	Causa	Soluzione
 Nessun LED acceso	L'accensione del veicolo è inserita e/o la portiera è chiusa. L'alimentazione è interrotta.	Disinserire l'accensione e controllare che i fusibili ed i cavi siano interi. Rivolgersi all'installatore per ulteriore assistenza.
 1 lampeggiamento rosso	Protezione anti schiacciamento o termica Turny si ferma e torna un po' indietro.	Controllare che non ci siano ostacoli al movimento di Turny. Riattivare Turny.
 2 lampeggiamenti rossi	Il potenziometro è guasto o c'è un'interruzione.	Contattare l'installatore.
 3 lampeggiamenti rossi	Il potenziometro / motore di sollevamento non si muove.	Contattare l'installatore.
 4 lampeggiamenti rossi	L'interruttore di finecorsa interno o quello esterno è guasto. Entrambi sono attivi contemporaneamente.	Contattare l'installatore.
 5 lampeggiamenti rossi	Fincorsa superiore guasto, azionato costantemente.	Contattare l'installatore.
 6 lampeggiamenti rossi	Limite massimo di manovra raggiunto, 180 secondi.	Contattare l'installatore.
 Intermittente rosso e verde	Fincorsa superiore non azionato e rotazione massima verso l'esterno non azionato. Non è possibile manovrare Turny.	Contattare l'installatore.

Specificazioni tecniche

Da sopra, ruotato verso l'esterno a destra.

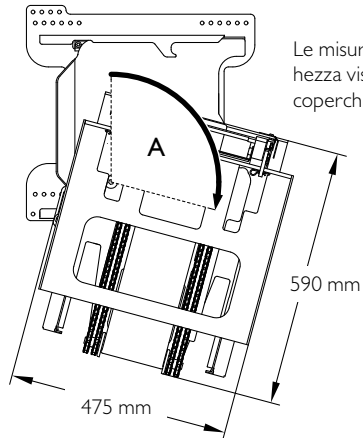

Le misure di larghezza e lunghezza visualizzano Turny senza coperchio e accessori.

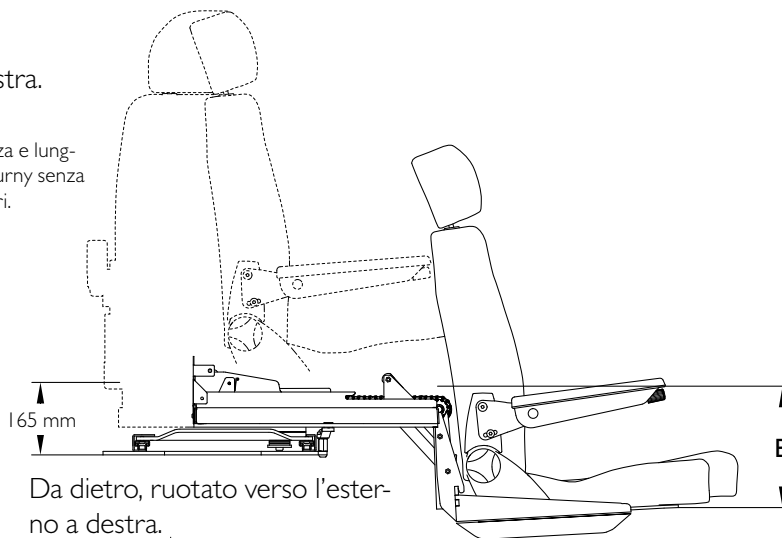

Da dietro, ruotato verso l'esterno a destra.

Lunghezza	590 mm
Larghezza	475 mm
Altezza di montaggio, fino al punto di fissaggio del sedile.....	165 mm
Peso massimo dell'utente.....	150 kg
Tensione.....	12 Volt DC
Fusibile.....	30A
Consumo di elettricità a carico massimo.....	8 A
Consumo di elettricità a riposo.....	ca 15 mA

A / Angolo di rotazione

HD	78° - 105°
Orbit.....	68° - 97°

B / Movimento verticale

HD/Orbit 300	300 mm
HD/Orbit 480	480 mm

Introduzione per utenti

L'obiettivo di BraunAbility Europe AB è che l'utente si senta sicuro e a suo agio con il prodotto; a questo scopo, l'installatore ha il compito di esaminare i seguenti capitoli con voi /

Sicurezza

Uso

Azionamento di emergenza

Se sorgessero eventuali domande in futuro, vi preghiamo di contattare nuovamente l'installatore.

I capitoli menzionati sono stati trattati /

Data /

Nome del rivenditore /

Firma, installatore

Firma, utente

Product certificate

Manufacturer /

BraunAbility Europe AB
Åkerivägen 7
443 61 Stenkullen
Sweden

Phone: +46 302 254 00
E-mail: info@braunability.eu
www.braunability.eu

Declares that the product /

Turny HD/Orbit, model Left/Right,
300, 395, 480

Conforms to following directives, standards and regulations /

2006/42/EEC, 2007/46 EEC, 2007/47/EEC
LVFS 2013:11
ECE R-10, ECE R-14, ECE R-16
ECE R-17 rev 5 (incl supplement 08)
ECE R- 21
ISO 3795
FMVSS 201, FMVSS 207
FMVSS 208, FMVSS 209
FMVSS 210, FMVSS 225
FMVSS 302

BraunAbility Europe AB, Stenkullen
2019-04-02



Jan M Jensen
Managing Director



Accredited by SWEDAC as testing laboratory in accordance with ISO/IEC 17025:2005
Quality system certified in accordance with ISO 9001:2015

Illustrations, descriptions and specifications in the user manual are based on current product information.
BraunAbility Europe AB reserves the right to make alterations without previous notice.
© 2019 BraunAbility Europe AB



BraunAbility Europe AB
Åkerivägen 7
443 61 Stenkullen
Sweden

Phone: +46 302 254 00
E-mail: info@braunability.eu
www.braunability.eu